



## Conditions générales

### Information sur les articles

Pour certains articles les dimensions sont visibles dans les références.

- Joint – GD5201 | Largeur 50 mm
- Capôt – DL6067 | largeur 50 mm

### Disponibilité des articles

En règle générale tous les articles sont en stock et

livrables immédiatement.

### Conditionnement [UV]

- Les joints (GD) sont livrés en cartons de 25 m sauf références spéciales.
- Les vis sont livrées en carton de 100 ou 200 pièces.
- Les profils en T ou SR sont disponibles en longueur suivant le stock.
- Certains accessoires sont vendus à la pièce ou par 10.

En cas de différence de quantité entre la commande et notre tarif, nous nous réservons le droit de livrer la quantité supérieure.

Pour des longueurs spéciales, nous consulter.

Nous déclinons toute responsabilité en cas d'erreur d'impression.

**Nous déclinons toute responsabilité en cas d'erreur d'impression.**

### Commande

Merci d'envoyer vos commandes par email au service client [info@stabalux.com](mailto:info@stabalux.com)

Stabalux GmbH  
Fraunhoferstr. 8  
53121 Bonn - Allemagne  
Téléphone +49 228 909043-0  
Fax +49 228 909043-11  
[info@stabalux.com](mailto:info@stabalux.com)

Stabalux H - Joints intérieurs | Façade

Joints intérieurs | Hauteur 5 mm | bord à bord

Article	Désignation	Système	UV	[..]
<b>Montant</b>				
GD5201	Joint intérieur	50	25	m
GD6202	Joint intérieur	60	25	m
GD6202-F30	Joint intérieur   Protection feu F30	60	25	m
GD8202	Joint intérieur	80	25	m
<b>Traverse</b>				
GD5203	Joint intérieur	50	25	m
GD5204	Joint intérieur   (Verre > 50 mm)	50	25	m
GD6204	Joint intérieur	60	25	m
GD6205	Joint intérieur   (Verre > 50 mm)	60	25	m
GD6204-F30	Joint intérieur   Protection feu F30	60	25	m
GD8204	Joint intérieur	80	25	m

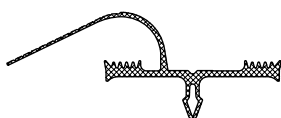
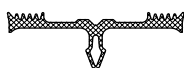

2 niveaux de drainage | Hauteur 10 mm | chevauchant

Article	Désignation	Système	UV	[..]
<b>Montant</b>				
GD6206	Joint intérieur	60	25	m
GD8206	Joint intérieur	80	25	m
<b>Traverse</b>				
GD6303	Joint intérieur	60	25	m
GD8303	Joint intérieur	80	25	m

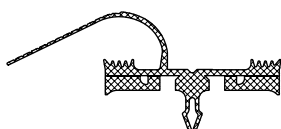
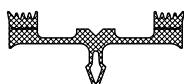

3 niveaux de drainage | Hauteur 12 mm | chevauchant

Article	Désignation	Système	UV	[..]
<b>Montant</b>				
GD5314	Joint intérieur	50	25	m
GD6314	Joint intérieur	60	25	m
<b>Montant secondaire</b>				
GD5315	Joint intérieur	50	25	m
GD6315	Joint intérieur	60	25	m
<b>Traverse</b>				
GD5317	Joint intérieur   (Verre ≤ 50 mm)	50	25	m
GD6318	Joint intérieur	60	25	m

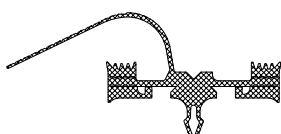
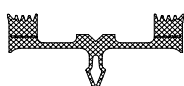

Stabalux H - Joints intérieurs | Façade

Vitrage polygonal montant

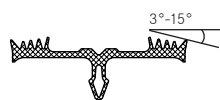

Article	Désignation	Système	UV	[..]
<b>Vitrage polygonal - convexe de 3 à 15°</b>				
GD6210	Joint intérieur	60	25	m
<i>à utiliser avec le joint extérieur en deux parties GD1925</i>				

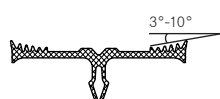

<b>Vitrage polygonal - concave de 3 à 10°</b>				
GD6211	Joint intérieur	60	25	m
<i>à utiliser avec le joint extérieur en deux parties GD1928</i>				

Stabalux H - Joints intérieurs | Verrière

Verrière jusqu'à 2° d'inclinaison | Hauteur 10 mm | chevauchant

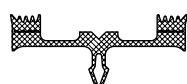

Article	Désignation	Système	UV	[..]
<b>Montant/Chevron</b>				
GD5205	Joint intérieur	50	25	m
GD6206	Joint intérieur	60	25	m
GD8206	Joint intérieur	80	25	m

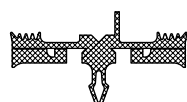

<b>Traverse</b>				
GD5207	Joint intérieur	50	25	m
GD6208	Joint intérieur	60	25	m
GD8208	Joint intérieur	80	25	m

Verrière jusqu'à 2° d'inclinaison | Hauteur 14 mm | chevauchant

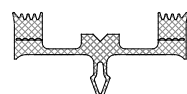

Article	Désignation	Système	UV	[..]
<b>Montant/Chevron</b>				
GD6230	Joint intérieur	50	25	m

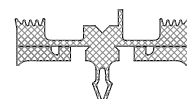

<b>Traverse</b>				
GD6231	Joint intérieur	50	25	m

## Stabalux H - Vis à bois

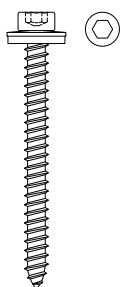

### Vis à tête cylindrique $\varnothing$ 10 mm | à 6 pans creux | avec rondelle d'étanchéité

Article	Désignation	Dimensions	UV	[..]
Z0327	Vis à tête cylindrique	6,5 x 70 mm	200	Pce
Z0329	Vis à tête cylindrique	6,5 x 80 mm	200	Pce
Z0331	Vis à tête cylindrique	6,5 x 90 mm	200	Pce
Z0333	Vis à tête cylindrique	6,5 x 100 mm	200	Pce
Z0335	Vis à tête cylindrique	6,5 x 110 mm	200	Pce
Z0337	Vis à tête cylindrique	6,5 x 120 mm	200	Pce
Z0339	Vis à tête cylindrique	6,5 x 130 mm	200	Pce

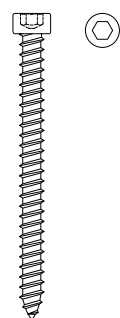

### Vis à tête cylindrique $\varnothing$ 10 mm | à 6 pans creux | sans rondelle d'étanchéité

Article	Désignation	Dimensions	UV	[..]
Z0727	Vis à tête cylindrique	6,5 x 70 mm	200	Pce
Z0729	Vis à tête cylindrique	6,5 x 80 mm	250	Pce
Z0731	Vis à tête cylindrique	6,5 x 90 mm	200	Pce
Z0733	Vis à tête cylindrique	6,5 x 100 mm	200	Pce
Z0735	Vis à tête cylindrique	6,5 x 110 mm	200	Pce
Z0737	Vis à tête cylindrique	6,5 x 120 mm	200	Pce



Z0033	Rondelle PA	$\varnothing$ 10 x 1,5 mm	100	Pce
-------	-------------	---------------------------	-----	-----

Stabalux ZL - Profilé intermédiaire

Profilé intermédiaire en PVC

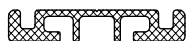

Article	Désignation	Dimensions	Système	UV	[..]
ZL5053	Profilé intermédiaire	50 x 10 / 6000 mm	50	6	m
ZL6053	Profilé intermédiaire	60 x 10 / 6000 mm	60	6	m
ZL8053	Profilé intermédiaire	80 x 10 / 6000 mm	80	6	m

Stabalux ZL - Joints intérieurs | Façade

Joints intérieurs | Hauteur 5 mm | bord à bord



Article	Désignation	Système	UV	[..]
<b>Montant</b>				
GD5025	Joint intérieur	50	25	m
GD6025	Joint intérieur	60	25	m
GD8025	Joint intérieur	80	25	m

Traverse

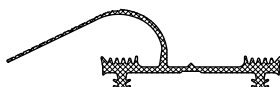

GD5030	Joint intérieur	50	25	m
GD6030	Joint intérieur	60	25	m
GD6032	Joint intérieur   (Verre > 50 mm)	60	25	m
GD8030	Joint intérieur	80	25	m

2 niveaux de drainage | Hauteur 10 mm | chevauchant



Article	Désignation	Système	UV	[..]
<b>Montant</b>				
GD8033	Joint intérieur	80	25	m

Traverse

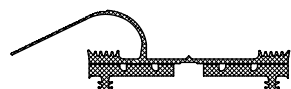

GD8031	Joint intérieur	80	25	m
--------	-----------------	----	----	---

Vitrage polygonal montant



Article	Désignation	Système	UV	[..]
<b>Vitrage polygonal - convexe de 3 à 15°</b>				
GD6038	Joint intérieur	60	25	m
<i>à utiliser avec le joint extérieur en deux parties GD1925</i>				

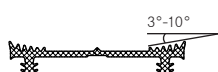

<b>Vitrage polygonal - concave de 3 à 10°</b>				
GD6036	Joint intérieur	60	25	m
<i>à utiliser avec le joint extérieur en deux parties GD1928</i>				

## Stabalux ZL - Joints intérieurs | Verrière

Verrière jusqu'à 2° d'inclinaison | Hauteur 10 mm | chevauchant

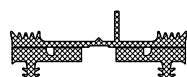
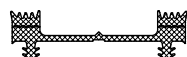

Article	Désignation	Système	UV	[..]
<b>Montant/Chevron</b>				
GD5033	Joint intérieur	50	25	m
GD6033	Joint intérieur	60	25	m
GD8033	Joint intérieur	80	25	m
<b>Traverse</b>				
GD5034	Joint intérieur	50	25	m
GD6034	Joint intérieur	60	25	m

## Stabalux ZL - Technique de vissage

## Écrous



Article	Désignation	Dimensions	UV	[..]
Z0043	Écrou borgne acier inox	M6	100	Pce

*si utilisation avec OL6012 et OL6069, ne pas utiliser la rondelle*

## Rondelles



Article	Désignation	Dimensions	UV	[..]
Z0046	Rondelle acier inox	avec étanchéité 2 mm	100	Pce
Z0086	Rondelle acier inox	avec étanchéité 4 mm	100	Pce

## Goujons de filetage



Article	Désignation	Dimensions	UV	[..]
Z0034	Goujon de filetage acier inox	M6 x 20 mm	100	Pce
Z0038	Goujon de filetage acier inox	M6 x 25 mm	100	Pce
Z0035	Goujon de filetage acier inox	M6 x 30 mm	100	Pce
Z0040	Goujon de filetage acier inox	M6 x 35 mm	100	Pce
Z0036	Goujon de filetage acier inox	M6 x 40 mm	100	Pce
Z0037	Goujon de filetage acier inox	M6 x 50 mm	100	Pce
Z0044	Goujon de filetage acier inox	M6 x 60 mm	100	Pce
Z0045	Goujon de filetage acier inox	M6 x 75 mm	100	Pce
Z0039	Goujon de filetage acier inox	M6 x 90 mm	100	Pce
Z0053	Goujon de filetage acier inox	M6 x 100 mm	100	Pce
Z0054	Goujon de filetage acier inox	M6 x 120 mm	100	Pce

## Manchons

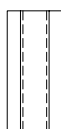

Article	Désignation	Dimensions	UV	[..]
Z0029	Manchon acier inox	M6 x 25 mm	100	Pce
Z0032	Manchon en synthétique	M6 x 25 mm	100	Pce

## Vis à collier inox

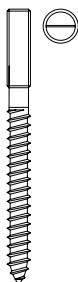

Article	Désignation	Dimensions	UV	[..]
Z0113	Vis à collier	M6 x 70 mm	250	Pce



Stabalux ZL - Support de vitrage

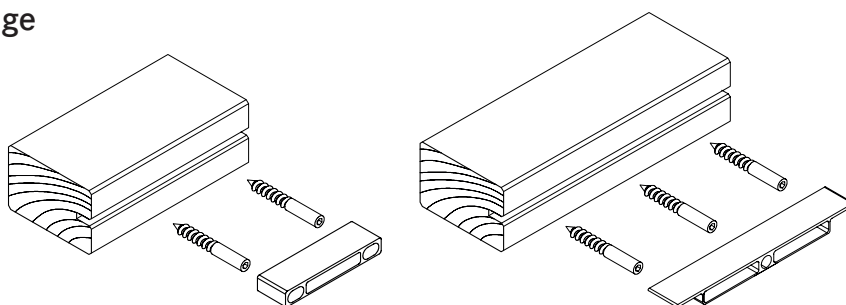

Support de vitrage pour vis à collier et goujons  $\varnothing$  vitrage de 10 mm à max. 54 mm  
 Se référer aux instructions de mise en oeuvre quant à l'utilisation des supports de vitrage

Article	Désignation	Dimensions	UV	[..]
GH0081	Support de vitrage	Profondeur 9 mm	1	Pce
GH0082	Support de vitrage	Profondeur 24 mm	1	Pce
GH0083	Support de vitrage	Profondeur 26 mm	1	Pce
GH0084	Support de vitrage	Profondeur 28 mm	1	Pce
GH0085	Support de vitrage	Profondeur 30 mm	1	Pce
GH0886	Support de vitrage	Profondeur 32 mm	1	Pce
GH0887	Support de vitrage	Profondeur 35 mm	1	Pce
GH0888	Support de vitrage	Profondeur 38 mm	1	Pce
GH0889	Support de vitrage	Profondeur 41 mm	1	Pce
GH0890	Support de vitrage	Profondeur 44 mm	1	Pce
GH0891	Support de vitrage	Profondeur 47 mm	1	Pce
GH0892	Support de vitrage	Profondeur 50 mm	1	Pce
GH0893	Support de vitrage	Profondeur 53 mm	1	Pce
GH0894	Support de vitrage	Profondeur 56 mm	1	Pce
GH5053	Support de vitrage	Profil extrudé	6	m

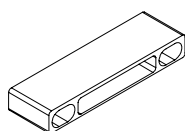

Article	Désignation	Dimensions	UV	[..]
GH0851	Support de vitrage	Profondeur 26 mm	1	Pce
GH0852	Support de vitrage	Profondeur 28 mm	1	Pce
GH0853	Support de vitrage	Profondeur 30 mm	1	Pce
GH0854	Support de vitrage	Profondeur 32 mm	1	Pce
GH0855	Support de vitrage	Profondeur 35 mm	1	Pce
GH0856	Support de vitrage	Profondeur 38 mm	1	Pce
GH0857	Support de vitrage	Profondeur 41 mm	1	Pce
GH0858	Support de vitrage	Profondeur 44 mm	1	Pce
GH0859	Support de vitrage	Profondeur 47 mm	1	Pce
GH0860	Support de vitrage	Profondeur 50 mm	1	Pce
GH0861	Support de vitrage	Profondeur 53 mm	1	Pce
GH0862	Support de vitrage	Profondeur 56 mm	1	Pce

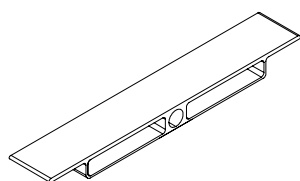

Vis à collier acier | galvanisé | Longueur du filetage 45 mm

Article	Désignation	Dimensions	UV	[..]
Z0371	Vis à collier	$\varnothing$ 10 x 70 mm	100	Pce
Z0372	Vis à collier	$\varnothing$ 10 x 77 mm	100	Pce
Z0373	Vis à collier	$\varnothing$ 10 x 90 mm	100	Pce

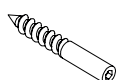

Stabalux - Support de vitrage

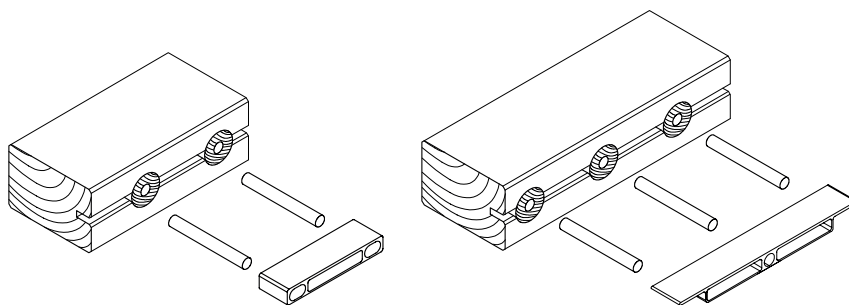

Cylindre de bois | Chêne | avec perçage Ø 10 mm



Article	Désignation	Dimensions	UV	[..]
Z0073	Cylindres de bois	30 x 50 mm	100	Pce

Tiges acier pour Z0073

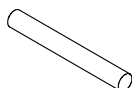

Article	Désignation	Dimensions	UV	[..]
Z0047	Tige acier	Ø10 x 70 mm	100	Pce
Z0048	Tige acier	Ø10 x 80 mm	100	Pce
Z0049	Tige acier	Ø10 x 90 mm	100	Pce
Z0051	Tige acier	Ø10 x 100 mm	100	Pce
Z0050	Tige acier	Ø10 x 120 mm	100	Pce

support de vitrage GH 5201 | GH 5202

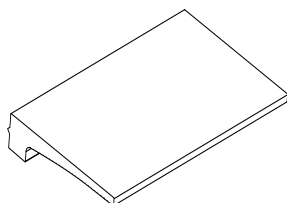

Article	Désignation	Largeur	UV	[...]
GH 5201	Support de vitrage (3 vis)	100 mm	1	Pce
GH 5202	Support de vitrage (3 vis)	200 mm	1	Pce

Vissage de la partie basse dans la gorge de vissage

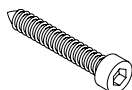

Article	Désignation	Dimensions	UV	[...]
Z0731	Vis pour GH5201   GH 5202	6,5 x 90 mm	200	Pce

Stabalux AK - Profil

Canal de vissage en aluminium | En une partie

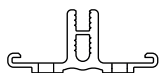

Article	Désignation	UV	[..]
AK5010	Canal de vissage brut   Trous oblongs 5,4 x 7,2 mm tous les 200 mm	6	m
AK6010	Canal de vissage brut   Trous oblongs 5,4 x 7,2 mm tous les 200 mm	6	m

Fixation du canal de vissage AK6010 / AK5010 sur ossature bois

Vis à bois Torx | **sans** rondelle d'étanchéité | Vissage voir instructions de mise en oeuvre

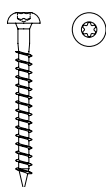

Article	Désignation	Dimensions	UV	[..]
Z0170	Vis à bois Torx	5,0 x 50 mm	200	Pce

Stabalux AK - Support de vitrage

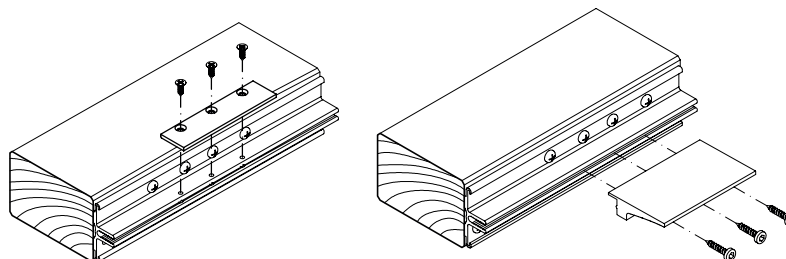

Support de vitrage en alu pour Stabalux AK; de 20 à 60 mm d'épaisseur de vitrage

Utilisation selon épaisseur de vitrage et poids voir les instructions de mise en oeuvre.

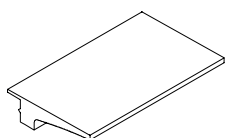

Article	Désignation	Dimensions	UV	[..]
GH6071	Support de vitrage	61,5 x 100 mm	1	Pce
GH6072	Support de vitrage	61,5 x 200 mm	1	Pce

Vis pour fixation de support de vitrage GH6071/GH6072

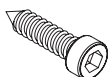

Article	Désignation	Dimensions	UV	[..]
Z0247	Vis à tête cylindrique pour GH	6,3 x 25 mm	200	Pce

Support de vitrage pour Stabalux AK; de 10 à 18 mm d'épaisseur de vitrage

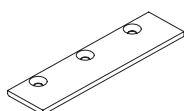

Article	Désignation	Dimensions	UV	[..]
GH6073	Support de vitrage	plat - 25 x 100 mm	1	Pce

Vis pour fixation de support de vitrage GH6073



Article	Désignation	Dimensions	UV	[..]
Z0193	Vis de fixation pour GH	4,2 x 13 mm	100	Pce

Stabalux AK - Joints intérieurs | Façade

2 niveaux de drainage | Hauteur 16,5 mm | chevauchant

Article	Désignation	Système	UV	[..]
<b>Montant</b>				
GD5071	Joint intérieur	50	25	m
GD6071	Joint intérieur	60	25	m
GD8071	Joint intérieur	80	25	m
<b>Traverse</b>				
GD5072	Joint intérieur	50	25	m
GD6072	Joint intérieur	60	25	m
GD8072	Joint intérieur	80	25	m

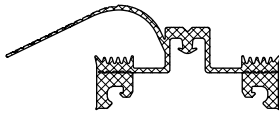
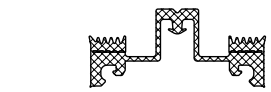

**Bouchon d'extrémité pour fin de traverse**

Z0062	Bouchon d'extrémité EPDM (Traverse) <i>(à coller avec la pâte à souder Z0094)</i>	50, 60, 80	50	Pce
-------	--	------------	----	-----

**Vitrage polygonal montant**

Article	Désignation	Système	UV	[..]
<b>Vitrage polygonal - convexe de 3 à 15°</b>				
GD6074	Joint intérieur <i>à utiliser avec le joint extérieur en deux parties GD1925</i>	60	25	m

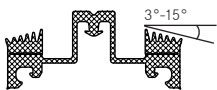

Stabalux AK - Joints intérieurs | Verrière

2 niveaux de drainage | Hauteur 16,5 mm | chevauchant

Article	Désignation	Système	UV	[..]
<b>Montant/Chevron</b>				
GD5071	Joint intérieur	50	25	m
GD6071	Joint intérieur	60	25	m
GD8071	Joint intérieur	80	25	m
<b>Traverse</b>				
GD5073	Joint intérieur	50	25	m
GD6073	Joint intérieur	60	25	m
GD8073	Joint intérieur	80	25	m

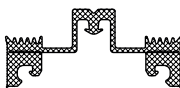
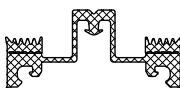

**Bouchon d'extrémité pour fin de traverse**

Z0062	Bouchon d'extrémité EPDM (Traverse) <i>(à coller avec la pâte à souder Z0094)</i>	50, 60, 80	50	Pce
-------	--	------------	----	-----

2 niveaux de drainage | Hauteur 22,5 mm | chevauchant  
**Montant/Chevron**

Artikel	Bezeichnung	Système	UV	[..]	PV par [..]
GD6081	Joint intérieur (verre de 4mm)	60	25	m	19,00 €
<b>Traverse</b>					
GD6083	Joint intérieur (verre de 4mm)	60	25	m	19,00€

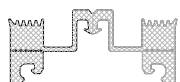
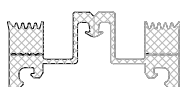

## Stabalux AK - Vis de système

## Vis en acier inox auto-taraudeuses avec pointes | galvanisé

Vis à tête cylindrique Ø 10 mm | à 6 pans creux | **avec** rondelle d'étanchéité

Article	Désignation	Dimensions	UV	[..]
Z0148	Vis à tête cylindrique	6,3 x 30 mm	200	Pce
Z0149	Vis à tête cylindrique	6,3 x 35 mm	200	Pce
Z0151	Vis à tête cylindrique	6,3 x 40 mm	200	Pce
Z0152	Vis à tête cylindrique	6,3 x 45 mm	200	Pce
Z0153	Vis à tête cylindrique	6,3 x 50 mm	200	Pce
Z0154	Vis à tête cylindrique	6,3 x 55 mm	200	Pce
Z0155	Vis à tête cylindrique	6,3 x 60 mm	200	Pce
Z0156	Vis à tête cylindrique	6,3 x 65 mm	200	Pce
Z0157	Vis à tête cylindrique	6,3 x 70 mm	200	Pce
Z0158	Vis à tête cylindrique	6,3 x 75 mm	200	Pce
Z0161	Vis à tête cylindrique	6,3 x 80 mm	200	Pce
Z0162	Vis à tête cylindrique	6,3 x 85 mm	250	Pce
Z0163	Vis à tête cylindrique	6,3 x 90 mm	250	Pce
Z0164	Vis à tête cylindrique	6,3 x 95 mm	200	Pce
Z0165	Vis à tête cylindrique	6,3 x 100 mm	250	Pce
Z0167	Vis à tête cylindrique	6,3 x 110 mm	200	Pce
Z0166	Vis à tête cylindrique	6,3 x 120 mm	200	Pce





## Vis en acier inox auto-taraudeuses avec pointes | galvanisé

Vis à tête cylindrique Ø 10 mm | à 6 pans creux | **sans** rondelle d'étanchéité



Article	Désignation	Dimensions	UV	[..]
Z0293	Vis à tête cylindrique	6,3 x 18mm	200	Pce
Z0247	Vis à tête cylindrique	6,3 x 25 mm	100	Pce
Z0253	Vis à tête cylindrique	6,3 x 50 mm	200	Pce
Z0255	Vis à tête cylindrique	6,3 x 60 mm	200	Pce
Z0257	Vis à tête cylindrique	6,3 x 70 mm	200	Pce
Z0258	Vis à tête cylindrique	6,3 x 75 mm	200	Pce
Z0241	Vis à tête cylindrique	6,3 x 80 mm	200	Pce
Z0242	Vis à tête cylindrique	6,3 x 85 mm	200	Pce
Z0243	Vis à tête cylindrique	6,3 x 90 mm	200	Pce
Z0033	Rondelle PA	Ø 10 x 1,5 mm	100	Pce

Joint s extérieurs | Façade

Joint s extérieurs

Article	Désignation	Système	UV	[..]
 GD5024	Joint extérieur	50	25	m
GD6024	Joint extérieur	60	25	m
GD6024-F30	Joint extérieur	60	25	m
GD8024	Joint extérieur	80	25	m
 GD5054	Joint extérieur	50	25	m
GD6054	Joint extérieur	60	25	m
GD8054	Joint extérieur	80	25	m
 GD6022-F30	Joint extérieur	60	25	m
 GD5122-WK	Joint extérieur	50	25	m
GD6122-WK	Joint extérieur	60	25	m

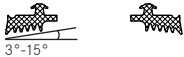
Joint s extérieurs | 2 parties | Système 50 | 60 | 80 mm

Article	Désignation	UV	[..]
 GD1932	Joint extérieur   2 parties	25	m
GD1934	Joint extérieur   2 parties	25	m
GD1936	Joint extérieur   2 parties	25	m
GD1938	Joint extérieur   2 parties	25	m
GD1940	Joint extérieur   2 parties	25	m
 GD1925	Joint extérieur   2 parties	25	m
GD1928	Joint extérieur   2 parties	25	m
 GD1903	Joint extérieur   2 parties	25	m
 GD1904	Joint extérieur   2 parties	25	m
GD6174	Joint extérieur   2 parties	25	m
GD6175	Joint extérieur   2 parties	25	m

Jointes extérieurs | Verrière

Jointes extérieurs jusqu'à 2° d'inclinaison



Article	Désignation	Système	UV	[..]
GD5024	Joint extérieur	50	25	m
GD6024	Joint extérieur	60	25	m
GD8024	Joint extérieur	80	25	m

Plaquettes en inox avec

(complément d'étanchéité en Verrière jusqu'à 10°)

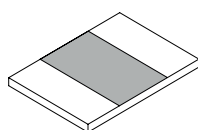

Article	Désignation	Dimensions	Système	UV	[..]
Z0501	Plaquettes en inox	60 x 40 mm	50	10	Pce
Z0601	Plaquettes en inox	60 x 50 mm	60	10	Pce
Z0801	Plaquettes en inox	70 x 70 mm	80	10	Pce

Serre-flan (Verrière jusqu'à 2° d'inclinaison)

Pour une verrière jusqu'à 2°, les capots et serreurs des traverses intermédiaires sont supprimés. Pour garantir l'écoulement d'eau de pluie ou de poussières, la feuillure sera colmatée avec du silicone. Des serre-flan sont à utiliser pour fixer le vitrage.

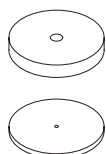

Article	Désignation	Dimensions	UV	[..]
Z0020	Serre-flan en acier inox	rond   Hauteur 8 mm	10	Pce
GD5009	Rondelle pour Z0020	rond   50 x 3 mm	50	Pce

Profilés isolants

Dans le cas où la feuillure des traverses est colmatée avec du silicone, les profilés isolants servent de remblaiement.

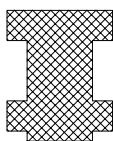

Article	Désignation	Dimensions	UV	[..]
Z0610	Isolant 20 / 5,2 (plat)	2.000 x 20 x 5,2 mm	50	m
Z0609	Isolant 20 / 10,4 (En forme de T)	2.000 x 20 x 10,4 mm	50	m
Z0606	Isolant 20 / 26	2.000 x 20 x 26 mm	50	m
Z0605	Isolant 20 / 42	2.000 x 20 x 42 mm	50	m

Serreurs avec vis apparentes

Serreurs en aluminium

Article	Désignation	Dimensions	Système	UV	[..]
	DL5067 Serreur alu brut	50 x 6 x 6000 mm	50	6	m
	DL6067 Serreur alu brut	60 x 6 x 6000 mm	60	6	m
	DL5071 Serreur alu brut	50 x 6 x 6000 mm	50	6	m
	DL6071 Serreur alu brut	60 x 6 x 6000 mm	60	6	m
	DL6071-ELO Serreur alu anodisé nat. E6EV1	60 x 6 x 6000 mm	60	6	m
	DL5059 Serreur alu brut	50 x 8 x 6000 mm	50	6	m
	DL6059 Serreur alu brut	60 x 8 x 6000 mm	60	6	m
	DL6059-ELO Serreur alu anodisé nat. E6EV1	60 x 8 x 6000 mm	60	6	m
	DL8059 Serreur alu brut	80 x 8 x 6000 mm	80	6	m
	DL5011 Serreur alu brut	50 x 18 x 6000 mm	50	6	m
	DL6011 Serreur alu brut	60 x 18 x 6000 mm	60	6	m
	DL5061 Serreur alu brut	50 x 25 x 6000 mm	50	6	m
	DL6061 Serreur alu brut	60 x 25 x 6000 mm	60	6	m
	DL6061-ELO Serreur alu anodisé nat. E6EV1	60 x 25 x 6000 mm	60	6	m

Serreurs imitation V.E.C.

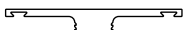
Article	Désignation	Dimensions	Système	UV	[..]
	DL5073 Serreur plat alu brut	50 x 2,5 / 6000 mm	50	6	m
	DL6073 Serreur plat alu brut	60 x 2,5 / 6000 mm	60	6	m

Bouchon pour serreur plat DL5073 | DL6073

Article	Désignation	UV	[..]
	Z0089 Bouchon pour DL5073   DL6073	250	Pce

Serreurs en acier inox

Face supérieure 1.4571 | Face inférieure 1.4301 | état de surface grain 240 | film de protection 1 face

Article	Désignation	Dimensions	Système	UV	[..]
	DL6044 Serreur inox	60 x 20 / 6000 mm	60	6*	m

Face inférieure percée Ø 7 mm tous les 125 mm

\*Long. utile = 5990 mm

Serreurs en acier inox

Serreur plat 1.4301 | 2B

Article	Désignation	Dimensions	Système	UV	[..]
	DL6018 Serreur inox	59 x 3 / 6000 mm	60	6	m



Capots pour vissage invisible

Capot en acier inox

1.4401 | état de surface grain 220 | film de protection 1 face



Article	Désignation	Dimensions	Système	UV	[..]
OL6064	Capot inox	60 x 20 / 6000 mm	60	6	m

Serreur en aluminium pour OL6064



UL6007-L <sup>1)</sup>	Serreur alu pré-percé	57 x 6000 mm	60	6	m
------------------------	-----------------------	--------------	----	---	---

Serreurs en aluminium

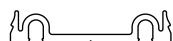

Article	Désignation	Dimensions	Système	UV	[..]
UL5009	Serreur alu	46 x 6000 mm	50	6	m
UL5009-L <sup>1)</sup>	Serreur alu pré-percé	46 x 6000 mm	50	6	m
UL6009	Serreur alu	54,2 x 6000 mm	60	6	m
UL6009-L <sup>1)</sup>	Serreur alu pré-percé	54,2 x 6000 mm	60	6	m
UL8009-L <sup>1)</sup>	Serreur alu pré-percé	76 x 6000 mm	80	6	m

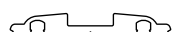

UL6005-L <sup>1)</sup>	Serreur alu	56 x 6000 mm	60	6	m
------------------------	-------------	--------------	----	---	---

uniquem. Av. OL6066 et OL6069

Vis spéciales (ex.:Z0253,Z0254 sans rondelle)

<sup>1)</sup> Trous oblongs 7 x 10 mm tous les 125 mm

Serreurs en acier inox en acier

1.4301

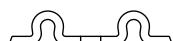

Article	Désignation	Dimensions	Système	UV	[..]
UL5110 <sup>2) 3)</sup>	Serreur inox pré-percé <i>pour Anti-effraction RC2</i>	46 x 6000 mm	50	6 <sup>5)</sup>	m

UL6110 <sup>2) 4)</sup>	Serreur inox pré-percé	56 x 6000 mm	60	6 <sup>5)</sup>	m
-------------------------	------------------------	--------------	----	-----------------	---

UL6110c <sup>2) 4)</sup>	Serreur galvanisé	56 x 6000 mm	60	6 <sup>5)</sup>	m
--------------------------	-------------------	--------------	----	-----------------	---

*pour protection feu F30 | pour anti-effraction RC2*

<sup>2)</sup> Trous oblongs 7 x 10 mm tous les 250 mm; <sup>3)</sup> pour GD5122-WK; <sup>4)</sup> pour GD6022-F30 & GD6122-WK; <sup>5)</sup> Long. utile = 5990 mm

Capot en aluminium pour bois 50 | 60 | 80 mm

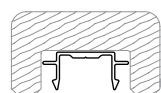

Article	Désignation	Dimensions	UV	[..]
OL1903	Capot en aluminium	80 mm	1	Pce

Serreurs en aluminium pour OL1903

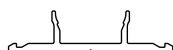









Article	Désignation	Dimensions	Système	UV	[..]
UL5003-L <sup>1)</sup>	Serreur alu	46 x 6000 mm	50	6	m
UL6003-L <sup>1)</sup>	Serreur alu	56 x 6000 mm	60	6	m
UL8003-L <sup>1)</sup>	Serreur alu	76 x 6000 mm	80	6	m

<sup>1)</sup> Trous oblongs 7 x 10 mm tous les 125 mm

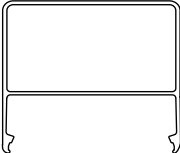
Capots pour vissage invisible

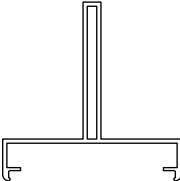
Capots en aluminium

Article	Désignation	Dimensions	UV	[..]
	OL5025	Capot alu	50 x 15 / 6000 mm; Rayon 0,5	6 m
	OL6011	Capot alu	60 x 13 / 6000 mm	6 m
		<i>uniquement avec vis (p.e. Z0249) et rondelle Z0033!</i>		
	OL5012	Capot alu	50 x 15 / 6000 mm	6 m
	OL6012	Capot alu	60 x 15 / 6000 mm	6 m
	OL6012-ELO	Capot anodisé nature E6EV1	60 x 15 / 6000 mm	6 m
	OL8012	Capot alu	80 x 15 / 6000 mm	6 m
	OL5013	Capot alu	50 x 18 / 6000 mm	6 m
	OL6013	Capot alu	60 x 18 / 6000 mm	6 m
	OL6013-ELO	Capot anodisé nature E6EV1	60 x 18 / 6000 mm	6 m
	OL8013	Capot alu	80 x 18 / 6000 mm	6 m
	OL5014	Capot alu	50 x 25 / 6000 mm	6 m
	OL6014	Capot alu	60 x 25 / 6000 mm	6 m
	OL6014-ELO	Capot anodisé nature E6EV1	60 x 25 / 6000 mm	6 m
	OL8014	Capot alu	80 x 25 / 6000 mm	6 m
	OL5015	Capot alu	50 x 47 / 6000 mm	6 m
	OL6015	Capot alu	60 x 50 / 6000 mm	6 m
	OL8015	capot alu	80 x 50 / 6000 mm	6 m
	OL6081	capot alu	60 x 150 / 6700 mm	6,7 m
	OL5016	Capot alu	50 x 25 / 6000 mm	6 m
	OL6016	Capot alu	60 x 25 / 6000 mm	6 m
	OL6069	Capot alu	60 x 14 (60) / 6000 mm	6 m
		<i>Uniquement avec UL6005</i>		
	OL6066	Capot alu	60 x 12,3 / 6000 mm	6 m
		<i>Uniquement avec UL6005</i>		

## Connecteur de traverse en deux parties

Aluminium | brut | avis technique disponible

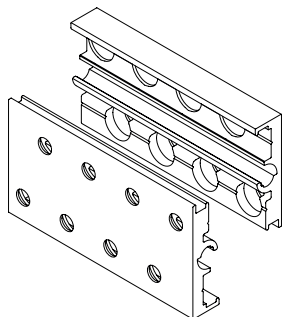
*Une paire se compose d'un connecteur pour montant et d'un pour traverse*

Article	Désignation	Dimensions (Vis)	UV	[..]
RHT8040	Connecteur de traverse bois	Profondeur 55 - 73 mm <b>(4)</b>	10	Paire
RHT8058	Connecteur de traverse bois	Profondeur 74 - 91 mm <b>(6)</b>	10	Paire
RHT8076	Connecteur de traverse bois	Profondeur 92 - 109 mm <b>(6)</b>	10	Paire
RHT8094	Connecteur de traverse bois	Profondeur 110 - 145 mm <b>(8)</b>	10	Paire
RHT8130	Connecteur de traverse bois	Profondeur 146 - 181 mm <b>(8)</b>	10	Paire
RHT8166	Connecteur de traverse bois	Profondeur 182 - 235 mm <b>(12)</b>	10	Paire
RHT8220	Connecteur de traverse bois	Profondeur 236 - 300 mm <b>(12)</b>	10	Paire

## Vis pour fixation du connecteur de traverse



Article	Désignation		UV	[..]
Z0126	V2A-Vis à tête conique 5/50	pour montant	200	Pce
Z0127	V2A-Vis à tête conique 5/80	pour traverse	200	Pce

## Vis de connexion centrale



Article	Désignation	Dimensions	UV	[..]
Z8040	Pour RHT8040	5,5 x 38 mm	10	Pce
Z8058	Pour RHT8058	5,5 x 50 mm	10	Pce
Z8076	Pour RHT8076	5,5 x 70 mm	10	Pce
Z8094	Pour RHT8094	5,5 x 90 mm	10	Pce
Z8166	Pour RHT8130/8166/8220	5,5 x 120 mm	10	Pce

## Stabalux Protection Feu

## Verre sécurité incendie

*Différents verres sécurité sont testés selon nos Procès-Verbaux (Pyrodur, Contraflam, Pyrostop et Promaglas)*

## Plaque de marquage pour châssis Feu

Article	Désignation		UV	[..]
Z1280	Plaque F30 Façade	Avis technique Z-19.14-1280	1	Pce

Stabalux accessoires

Outils & accessoires pour joints

Article	Désignation		UV	[..]
Z0056	Ciseau		1	Pce
Z0077	Pince à gruger	Système 50	1	Pce
Z0078	Pince à gruger	Système 60	1	Pce
Z0069	Stabalux silicone en spray	400 ml   incolore	1	Pce
Z0094	Stabalux pâte pour soudure	310 ml   noire	1	Pce

1 carton = 12 pièces

Accessoires anti-effraction

Article	Désignation		UV	[..]
Z1061	Cale (latérale) 20x24	pour RC2	6	m
Z0093	Protection vis	Billes; Ø 5,0 mm	100	Pce

pour sécurité RC2; collage avec Z0055

Profilé de compensation pour trame d'extrémité de façade

Article	Désignation	Dimensions	UV	[..]
Z1061	Profilé mat. Synthétique, gris	6000 x 20 x 24 mm	6	m
Z1062	Profilé mat. Synthétique, gris	6000 x 22 x 26 mm	6	m
Z1063	Profilé mat. Synthétique, gris	6000 x 28 x 30 mm	6	m
Z1064	Profilé mat. Synthétique, gris	6000 x 32 x 34 mm	6	m
Z1065	Profilé mat. Synthétique, gris	6000 x 36 x 38 mm	6	m
Z1066	Profilé mat. Synthétique, gris	6000 x 40 x 42 mm	6	m

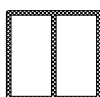

Profilé isolant pour feuillure

doté de colle thermofusible permanente; utiliser avec les joints extérieurs en deux parties

Article	Désignation	Dimensions	UV	[..]
<b>Largeur feuillure 20 mm</b>				
Z0606	Isolant 20 / 26	2000 x 20 x 26 mm	50	m
Z0605	Isolant 20 / 42	2000 x 20 x 42 mm	50	m
<b>Largeur feuillure 30 mm</b>				
Z0608	Isolant 30 / 26	2000 x 30 x 26 mm	50	m
Z0607	Isolant 30 / 42	2000 x 30 x 42 mm	50	m

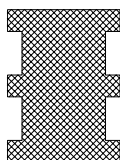

Bande d'étanchéité | Façade

Article	Désignation	Dimensions	UV	[..]
Z0059	Bande d'étanchéité BS	330 x 1 mm	25	m
<i>(une face lisse, l'autre face divisée en 5mm)</i>				
Z0068	Bande d'étanchéité EPDM	250 x 0,75 mm	25	m

Joints | Pour tubes indépendants du système

Joints sans rayon



Article	Désignation	UV	[..]
GD5940	Joint   Hauteur 5 mm	25	m
GD6940	Joint   Hauteur 5 mm	25	m
GD0030	Joint   pour bavette tôle 2 mm	25	m
GD0035	Joint   avec adhésif   14 x 5 mm	100	m



Joints avec rayon de 3 mm



Article	Désignation	Système	UV	[..]
GD5915-SK	Joint intérieur   avec adhésif	50	25	m
GD6916-SK	Joint intérieur   avec adhésif	60	25	m

Joints avec rayon de 8 mm



Article	Désignation	Système	UV	[..]
GD5921	Joint intérieur	50	25	m
GD5921-SK	Joint intérieur   avec adhésif	50	25	m

Joints avec rayon de 12 mm



Article	Désignation	Système	UV	[..]
GD5925	Joint intérieur	50	25	m

Vitrage incliné avec rayon de 3 mm



Article	Désignation	Système	UV	[..]
<b>Montant</b>				
GD6946	Joint intérieur	60	25	m
<b>Traverse</b>				
GD5901	Joint intérieur	50	25	m
GD6902	Joint intérieur	60	25	m

Joints intérieurs pour Stabalux H

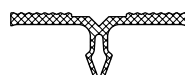

Article	Désignation	Dimensions	Système	UV	[..]
SG990002GD	Joint intérieur	3 mm haut	45	25	m
SG990001GD	Joint intérieur	3 mm haut	50	25	m

## Brise-soleil | Stabalux SOL

### Plaque de base

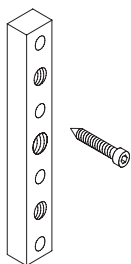

Article	Désignation	Dimensions	UV	[..]
SZ0010	Plaque de base en acier inox		1	Pce
Z0733	Vis	6,5 x 100 mm	200	Pce

*pour fixation de la plaque de base dans le bois avec rainure | 4 pièces par plaque*

### Goujons filetés



Article	Désignation	Dimensions	UV	[..]
SZ0148	Goujon fileté inox	M10 x 55 mm	1	Pce
SZ0149	Goujon fileté inox	M10 x 65 mm	1	Pce
SZ0150	Goujon fileté inox	M10 x 70 mm	1	Pce
SZ0151	Goujon fileté inox	M10 x 80 mm	1	Pce
SZ0152	Goujon fileté inox	M10 x 130 mm	1	Pce
SZ0153	Goujon fileté inox	M10 x 140 mm	1	Pce
SZ0156	Goujon fileté inox	M10 x 160 mm	1	Pce
SZ0154	Goujon fileté inox	M10 x 180 mm	1	Pce
SZ0155	Goujon fileté inox	M10 x 190 mm	1	Pce

### Plaques de fixation

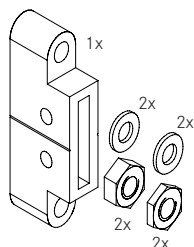

Article	Désignation	UV	[..]
SZ2004	Plaque de fixation SZ0036 en aluminium   Profondeur: 40 mm <i>fourni avec 2 écrous en inox SZ 0103, 2 écrous plats en inox SZ 0109, 2 rondelles d'étanchéité en Néoprène SZ 0019, 2 rondelles en inox SZ 0102</i>	1	Set

SZ2004-ELO	Surcoût pour fixation SZ0036 en anodisé E6/EV1	1	Pce
------------	--	---	-----

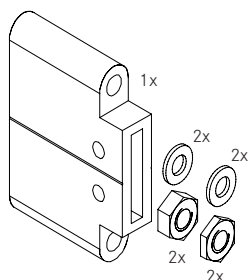

SZ2002	Plaque de fixation SZ0037 en aluminium   Profondeur: 100 mm <i>fourni avec 2 écrous en inox SZ 0103, 2 écrous plats en inox SZ 0109, 2 rondelles d'étanchéité en Néoprène SZ 0019, 2 rondelles en inox SZ 0102</i>	1	Set
--------	---	---	-----

SZ2002-ELO	Surcoût pour fixation SZ0037 en anodisé E6/EV1	1	Pce
------------	--	---	-----

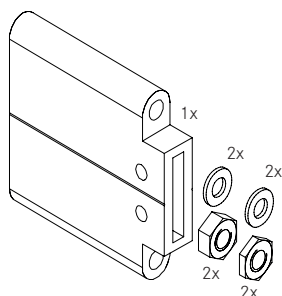

SZ2003	Plaque de fixation SZ0038 en aluminium   Profondeur: 150 mm <i>fourni avec 2 écrous en inox SZ 0103, 2 écrous plats en inox SZ 0109, 2 rondelles d'étanchéité en Néoprène SZ 0019, 2 rondelles en inox SZ 0102</i>	1	Set
--------	---	---	-----

SZ2003-ELO	Surcoût pour fixation SZ0038 en anodisé E6/EV1	1	Pce
------------	--	---	-----

## Brise-soleil | Stabalux SOL

### Fourches en aluminium

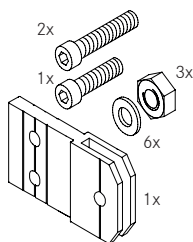

Article	Désignation	UV	[..]
SZ3002	Fourche simple SZ0041 en aluminium <i>fourni avec 3 écrous en inox SZ0103, 2 vis en inox SZ0117, 1 vis SZ0104, 6 rondelles en inox SZ0102</i>	1	Set
SZ3002-ELO	Surcoût pour fourche simple SZ0041 en anodisé E6/EV1	1	Pce

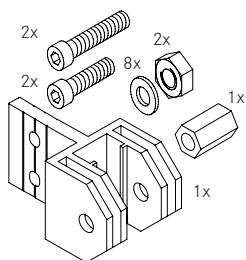

SZ3012	Fourche double SZ0046 en aluminium <i>fourni avec 2 écrous en inox SZ0103, 2 vis en inox SZ0117, 8 rondelles en inox SZ0102, 1 Manchon SZ0011, 2 vis SZ0104</i>	1	Set
SZ3012-ELO	Surcoût pour fourche double SZ0046 en anodisé E6/EV1	1	Pce

### Lamelles

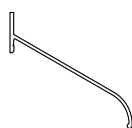

Article	Désignation	Dimensions	UV	[..]
SL5001	Lamelle alu brut	100 x 95 / 6000 mm	6	m

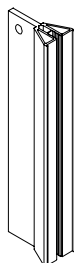

### Rail

Article	Désignation	Dimensions	UV	[..]
SZ0003	Rail alu brut	6000 mm	6	m

## Brise-soleil | Stabalux SOL

### Fixations de lamelles

Article	Désignation	UV	[..]
SZ3020	Set en alu brut <i>pour fixation de lamelle sur rail</i> <i>compr. 1 support de lamelle SZ0002; 1 pièce de maintien SZ0007;</i> <i>2 pièces vis SZ0106; 1 pièce vis SZ0111; 0,10 m caoutchouc SZ0009 pour support de lamelle</i>	1	Set
SZ3020-ELO	Set en alu anodisé E6EV1 <i>pour fixation de lamelle sur rail</i> <i>compr. 1 support de lamelle SZ0002; 1 pièce de maintien SZ0007;</i> <i>2 pièces vis SZ0106; 1 pièce vis SZ0111; 0,10 m caoutchouc SZ0009 pour support de lamelle</i>	1	Set

