

Conditions générales

Information sur les articles

Pour certains articles les dimensions sont visibles dans les références.

- Joint – GD5201-G30 | Largeur 50 mm / Protection Feu G30
- Capôt – DL6067-ELO | largeur 60 mm / anodisé

Les articles dont la référence commence par 50 sont prévus pour nos systèmes 50 mm de large; les articles dont la référence commence par 60 sont prévus pour nos systèmes 60 mm de large.

Disponibilité des articles

En règle générale tous les articles sont en stock et livrables immédiatement.

Conditionnement [UV]

- Les joints (GD) sont livrés en cartons de 25 m sauf références spéciales.
- Les vis sont livrées en carton de 100 ou 200 pièces.
- Les profils en T ou SR sont disponibles en longueur suivant le stock.
- Certains accessoires sont vendus à la pièce ou par lot de 10.
- En cas de différence de quantité entre la commande et notre tarif, nous nous réservons le droit de livrer la quantité supérieure.
- Pour des longueurs spéciales, nous consulter.

Nous déclinons toute responsabilité en cas d'erreur d'impression.

Commande

Merci d'envoyer vos commandes par email au service client :

c.service@stabalux.com

Stabalux GmbH

Fraunhoferstraße 8

53121 Bonn - Allemagne

Téléphone +49 228 909043-0

Fax +49 228 909043-11

Stabalux AL - Tubes à visser | AW 6060 T66

Article	Désignation	Dimensions	UV	[...]
Système 50				
AL5040	Stabalux AL - Tubes à visser AW 6060 T66	50x40 / 6000 mm	6	m
AL5060	Stabalux AL - Tubes à visser AW 6060 T66	50x60 / 6000 mm	6	m
AL5090	Stabalux AL - Tubes à visser AW 6060 T66	50x90 / 6000 mm	6	m
AL50120	Stabalux AL - Tubes à visser AW 6060 T66	50x120 / 6000 mm	6	m
AL50120-R	Stabalux AL - Tubes à visser AW 6060 T66	50x120 / 6000 mm rayon 2 mm	6	m
AL50150	Stabalux AL - Tubes à visser AW 6060 T66	50x150 / 6000 mm	6	m
AL50150-R	Stabalux AL - Tubes à visser AW 6060 T66	50x150 / 6000 mm rayon 2 mm	6	m
AL50200	Stabalux AL - Tubes à visser AW 6060 T66	50x200 / 6000 mm	6	m
AL50250	Stabalux AL - Tubes à visser AW 6060 T66	50x250 / 6000 mm	6	m
AL9090	Stabalux AL - Tubes à visser AW 6060 T66	90x90 / 6000 mm profil d'angle	6	m

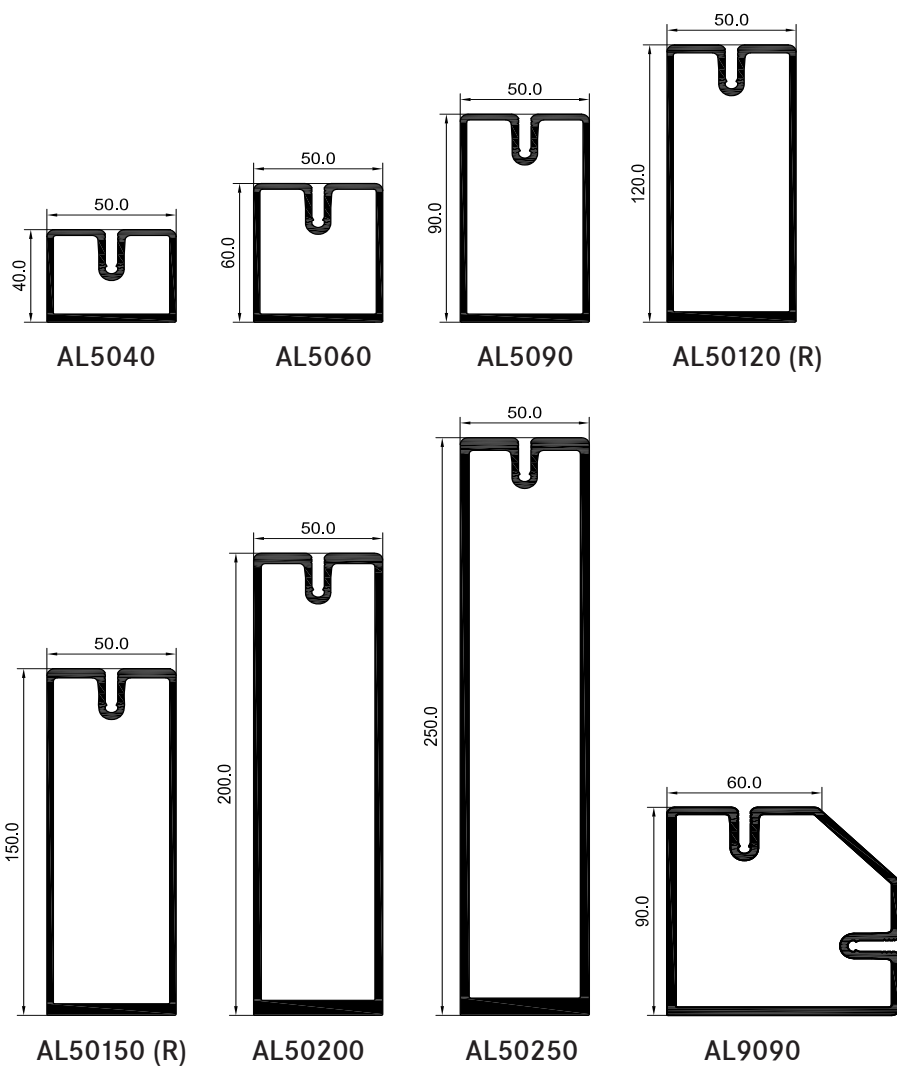

Stabalux AL - Connecteurs de traverse

pour liaison vissée entre montants et traverses en profilés AL

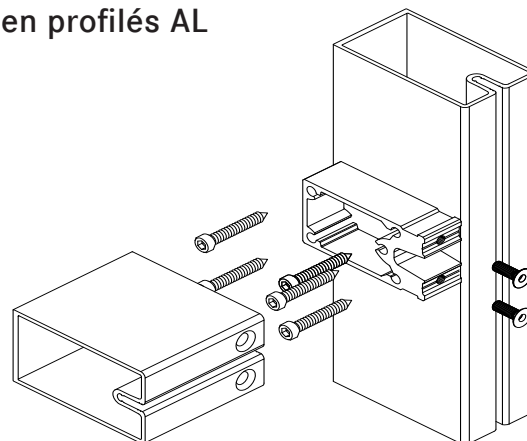

Connecteurs pour fixation de traverse aluminium

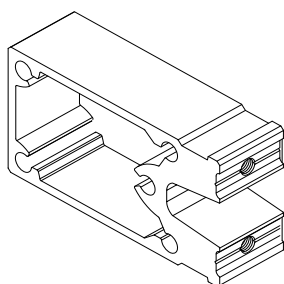

Article	Désignation	Dimensions (Vis)	Système	UV	[...]
TVA 5040	Fixation de traverse pour AL5040	44,4 x 33 x 25 mm (2)	50	1	Pce
TVA 5060	Fixation de traverse pour AL5060	44,4 x 53 x 25 mm (5)	50	1	Pce
TVA 5090	Fixation de traverse pour AL5090	44,4 x 83 x 25 mm (5)	50	1	Pce
TVA 50120	Fixation de traverse pour AL50120	44,4 x 111 x 25 mm (5)	50	1	Pce
TVA 50150	Fixation de traverse pour AL50150	44,4 x 140 x 25 mm (5)	50	1	Pce
TVA 50200	Fixation de traverse pour AL50200	43,4 x 188 x 25 mm (5)	50	1	Pce
TVA 50250	Fixation de traverse pour AL50250	43,4 x 236 x 25 mm (5)	50	1	Pce

Vis

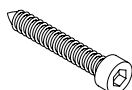

Article	Désignation	Dimensions	UV	[...]
Z0118	Vis pour fixation de traverse	6,3 x 40 mm	200	Pce
Z0128	Vis pour fixation de traverse	M6 x 18 mm	200	Pce

Stabalux AL - Supports de vitrage

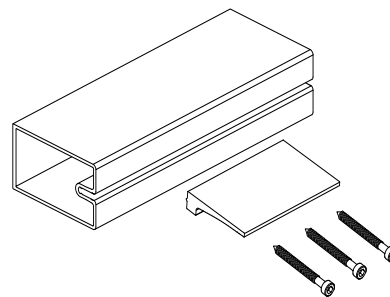
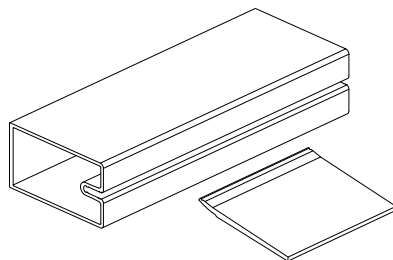

Support de vitrage à visser GH 5201 | GH 5202 (pour vitrage de 64 mm max.)

Se référer aux instructions de mise en oeuvre quant à l'utilisation des supports de vitrage

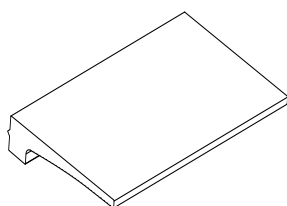

Article	Désignation	Largeur x profondeur	UV	[...]
GH 5201	Support de vitrage (3 vis)	100 mm x 65 mm	1	Pce
GH 5202	Support de vitrage (6 vis)	200 mm x 65 mm	1	Pce

Vissage

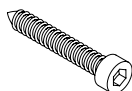

Article	Désignation	Dimensions	UV	[...]
Z0118	Vis pour GH5201 GH 5202	6,3 x 40 mm	200	Pce

Support de vitrage à insérer GH 5101 | GH 5102 (pour vitrage de 70 mm max.)

Se référer aux instructions de mise en oeuvre quant à l'utilisation des supports de vitrage

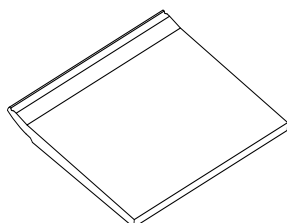

Article	Désignation	Largeur x profondeur	UV	[...]
GH 5101	Support de vitrage	100 mm x 90,6 mm	1	Pce
GH 5102	Support de vitrage	200 mm x 90,6 mm	1	Pce

Stabalux AL - Joints intérieurs | Façade

Joints intérieurs | hauteur 5 mm | bord à bord

Article	Désignation	Système	UV	[...]
Montant				
GD5201	Joint intérieur 2 et 3 mm	50	25	m
Traverse				
GD5203	Joint intérieur 2 et 3 mm	50	25	m
GD5204	Joint intérieur 2 et 3 mm (verre ≥ 50 mm)	50	25	m

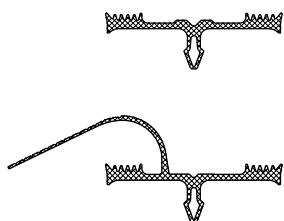

3 niveaux de drainage | hauteur 12 mm | chevauchant

Article	Désignation	Système	UV	[...]
Montant				
GD5314	Joint intérieur 2 et 3 mm	50	25	m
Montant secondaire				
GD5315	Joint intérieur 2 et 3 mm	50	25	m
Traverse				
GD5317	Joint intérieur 2 et 3 mm (verre ≤ 50 mm)	50	25	m

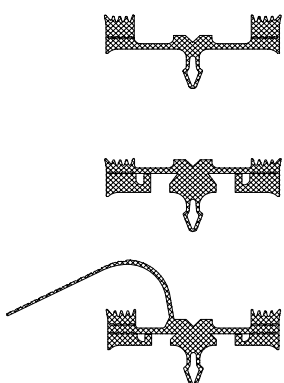

Stabalux AL - Joints intérieurs | Verrière

Verrière | hauteur 10 mm | chevauchant

Article	Désignation	Système	UV	[...]
Montant/chevron				
GD5205	Joint intérieur 2 et 3 mm	50	25	m
Traverse				
GD5207	Joint intérieur 2 et 3 mm	50	25	m

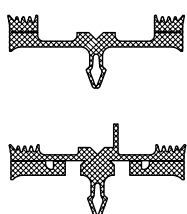

Joint s extérieurs | Façade

Joint s extérieurs

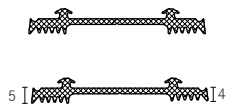

Article	Désignation	Système	UV	[...]
GD5024	Joint extérieur	50	25	m
GD5054	Joint extérieur Traverse	50	25	m

Joint s extérieurs | 2 parties | Système 50

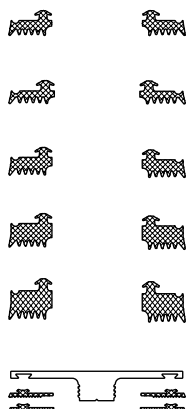

Article	Désignation	UV	[...]
GD1932	Joint extérieur 2 parties 5 mm	25	m
GD1934	Joint extérieur 2 parties 4 mm	25	m
GD1936	Joint extérieur 2 parties 6 mm	25	m
GD1938	Joint extérieur 2 parties 8 mm	25	m
GD1940	Joint extérieur 2 parties 10 mm	25	m
GD6174	Joint extérieur 2 parties Montant DL5073	25	m
GD6175	Joint extérieur 2 parties Traverse DL5073	25	m

Jointes extérieurs | Verrière

Jointes extérieurs



Article	Désignation	Système	UV	[...]
GD5024	Jointes extérieurs	50	25	m

Plaquette en inox

(complément d'étanchéité en verrière à partir de 10°)

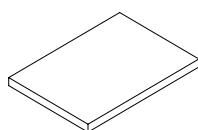

Article	Désignation	Dimensions	Système	UV	[...]
Z0501	Plaquettes en inox	60 x 40 mm	50	10	Pce

Serre-flan

Pour une verrière ≤ 5°, les capots et serreurs des traverses intermédiaires sont supprimés. Pour garantir l'écoulement d'eau de pluie ou de poussières, la feuillure sera colmatée avec du silicone. Des serre-flans sont à utiliser pour fixer le vitrage.

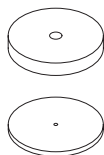

Article	Désignation	Dimensions (largeur x hauteur)	UV	[...]
Z0020	Serre-flan en acier inox	rond 50 x 8 mm	10	Pce
GD5009	Rondelle pour Z0020	rond 50 x 3 mm	50	Pce

Profilé isolant

Dans le cas où la feuillure des traverses est colmatée avec du silicone, les profilés isolants servent de remblaiement.

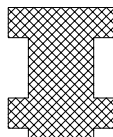

Article	Désignation	Longueur x largeur x hauteur	UV	[...]
Z0610	Isolant 20 / 5,2 (plat)	2 000 x 20 x 5,2 mm	50	m
Z0609	Isolant 20 / 10,4 (En forme de T)	2 000 x 20 x 10,4 mm	50	m
Z0606	Profilé isolant 20/26	2 000 x 20 x 26 mm	50	m
Z0605	Profilé isolant 20/42	2 000 x 20 x 42 mm	50	m

Serreurs avec vis apparentes

Serreurs en aluminium



Article	Désignation	Largeur x hauteur x longueur	Système	UV	[...]
DL5067	Serreur alu brut	50 x 6 x 6000 mm	50	6	m

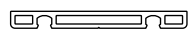

DL5071	Serreur alu brut	50 x 6 x 6000 mm	50	6	m
--------	------------------	------------------	----	---	---



DL5059	Serreur alu brut	50 x 8 x 6000 mm	50	6	m
--------	------------------	------------------	----	---	---



DL5061	Serreur alu brut	50 x 25 x 6000 mm	50	6	m
--------	------------------	-------------------	----	---	---

Serreurs imitation V.E.C.

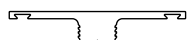

Article	Désignation	Largeur x hauteur x longueur	Système	UV	[...]
DL5073	Serreur plat alu brut	50 x 2,5 x 6000 mm	50	6	m

Bouchon pour serreur plat DL5073 | DL6073



Article	Désignation		UV	[...]
Z0089	Bouchons	pour DL5073	250	Pce

Capots pour vissage caché

Serreur en aluminium



Article	Désignation	Largeur x longueur	Système	UV	[...]
UL5009	Serreur alu pré-percé	46 x 6000 mm	50	6	m
UL5009-L ¹⁾	Serreur alu pré-percé	46 x 6000 mm	50	6	m

¹⁾ Canal de vissage prépercé (trous oblongs 7 x 10 mm; tous les 125 mm)

Capots en aluminium

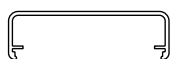

Article	Désignation	Largeur x hauteur x longueur	Système	UV	[...]
OL5025	Capot alu	50 x 15 x 6000 mm rayon 0,5	50	6	m
OL5012	Capot alu	50 x 15 x 6000 mm	50	6	m
OL5013	Capot alu	50 x 18 x 6000 mm	50	6	m
OL5014	Capot alu	50 x 25 x 6000 mm	50	6	m
OL5016	Capot alu	50 x 25 x 6000 mm	50	6	m

Stabalux - Vis de système

Vis en acier inox auto-taraudeuses avec pointes | galvanisée

Vis à tête cylindrique \varnothing 10 mm | à 6 pans creux | **avec** rondelle d'étanchéité

Article	Désignation	Dimensions	UV	[...]
Z0148	Vis à tête cylindrique	6,3 x 30 mm	200	Pce
Z0149	Vis à tête cylindrique	6,3 x 35 mm	200	Pce
Z0151	Vis à tête cylindrique	6,3 x 40 mm	200	Pce
Z0152	Vis à tête cylindrique	6,3 x 45 mm	200	Pce
Z0153	Vis à tête cylindrique	6,3 x 50 mm	200	Pce
Z0154	Vis à tête cylindrique	6,3 x 55 mm	200	Pce
Z0155	Vis à tête cylindrique	6,3 x 60 mm	200	Pce
Z0156	Vis à tête cylindrique	6,3 x 65 mm	200	Pce
Z0157	Vis à tête cylindrique	6,3 x 70 mm	200	Pce
Z0158	Vis à tête cylindrique	6,3 x 75 mm	200	Pce
Z0161	Vis à tête cylindrique	6,3 x 80 mm	200	Pce
Z0162	Vis à tête cylindrique	6,3 x 85 mm	200	Pce
Z0163	Vis à tête cylindrique	6,3 x 90 mm	200	Pce
Z0164	Vis à tête cylindrique	6,3 x 95 mm	200	Pce
Z0165	Vis à tête cylindrique	6,3 x 100 mm	250	Pce
Z0167	Vis à tête cylindrique	6,3 x 110 mm	200	Pce
Z0166	Vis à tête cylindrique	6,3 x 120 mm	200	Pce

Vis en acier inox auto-taraudeuses avec pointes | galvanisée

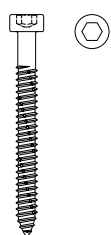
Vis à tête cylindrique \varnothing 10 mm | à 6 pans creux | **sans** rondelle d'étanchéité

Article	Désignation	Dimensions	UV	[...]
Z0293	Vis à tête cylindrique	6,3 x 18 mm	250	Pce
Z0247	Vis à tête cylindrique	6,3 x 25 mm	200	Pce
Z0253	Vis à tête cylindrique	6,3 x 50 mm	250	Pce
Z0255	Vis à tête cylindrique	6,3 x 60 mm	200	Pce
Z0257	Vis à tête cylindrique	6,3 x 70 mm	200	Pce
Z0258	Vis à tête cylindrique	6,3 x 75 mm	200	Pce
Z0241	Vis à tête cylindrique	6,3 x 80 mm	200	Pce
Z0242	Vis à tête cylindrique	6,3 x 85 mm	200	Pce
Z0243	Vis à tête cylindrique	6,3 x 90 mm	200	Pce

Rondelles



Article	Désignation	Dimensions	UV	[..]
Z0033	Rondelle PA	\varnothing 10 (6,3) x 1,5 mm	100	Pce
Z0046	Rondelle acier inox	avec étanchéité 2 mm	100	Pce
Z0086	Rondelle acier inox	avec étanchéité 4 mm	100	Pce

Stabalux accessoires

Outils & accessoires pour joints

Article	Désignation	UV	[...]
Z0056	Ciseau	1	Pce
Z0077	Pince à gruger	Système 50	1 Pce
Z0094	Stabalux pâte pour soudure	310 ml noire	1 Pce

1 carton = 12 pièces

Profilé de compensation pour trame d'extrémité de façade

Article	Désignation	Longueur x largeur x hauteur	UV	[...]
Z1061	Profilé mat. Synthétique, gris	6000 x 20 x 24 mm	6	m
Z1062	Profilé mat. Synthétique, gris	6000 x 22 x 26 mm	6	m
Z1063	Profilé mat. Synthétique, gris	6000 x 28 x 30 mm	6	m
Z1064	Profilé mat. Synthétique, gris	6000 x 32 x 34 mm	6	m
Z1065	Profilé mat. Synthétique, gris	6000 x 36 x 38 mm	6	m
Z1066	Profilé mat. Synthétique, gris	6000 x 40 x 42 mm	6	m

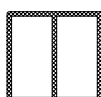

Profilé isolant pour feuillure

doté de colle thermofusible permanente; utiliser avec les joints extérieurs en deux parties

Article	Désignation	Longueur x largeur x hauteur	UV	[...]
Largeur feuillure 20 mm				
Z0606	Profilé isolant 20/26	2000 x 20 x 26 mm	50	m
Z0605	Profilé isolant 20/42	2000 x 20 x 42 mm	50	m

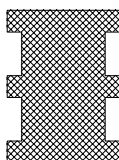

Joints | Pour tubes indépendants du système

Joints sans rayon



Article	Désignation	Système	UV	[..]
GD5940	Joint hauteur 5 mm	50	25	m
GD6940	Joint hauteur 5 mm	60	25	m
GD6940-G30	Joint hauteur 5 mm protection incendie G30	60	25	m
GD6940-F30	Joint hauteur 5 mm protection incendie F30	60	25	m



GD6026	Joint intérieur hauteur 5 mm Montant/Traverse	60	25	m
--------	---	----	----	---



GD0035	Joint avec adhésif 14 x 5 mm		100	m
--------	----------------------------------	--	-----	---



SG990011GD	Joint intérieur	hauteur 3 mm	50	25	m
------------	-----------------	--------------	----	----	---

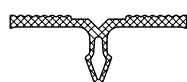

SG990002GD	Joint intérieur	hauteur 3 mm	50	25	m
------------	-----------------	--------------	----	----	---

SG990001GD	Joint intérieur	hauteur 3 mm	60	25	m
------------	-----------------	--------------	----	----	---

Joints avec rayon de 3 mm



GD5915-SK	Joint intérieur avec adhésif	50	25	m
-----------	--------------------------------	----	----	---

GD6916-SK	Joint intérieur avec adhésif	60	25	m
-----------	--------------------------------	----	----	---

Joints avec rayon de 8 mm



GD5921	Joint intérieur	50	25	m
--------	-----------------	----	----	---

GD5921-SK	Joint intérieur avec adhésif	50	25	m
-----------	--------------------------------	----	----	---

Joints avec rayon de 12 mm



GD5925	Joint intérieur	50	25	m
--------	-----------------	----	----	---

Vitrage incliné avec rayon de 3 mm

Article	Désignation	Système	UV	[..]
---------	-------------	---------	----	------

Montant



GD6946	Joint intérieur	60	25	m
--------	-----------------	----	----	---

Traverse

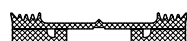

GD5901	Joint intérieur	50	25	m
--------	-----------------	----	----	---

GD6902	Joint intérieur	60	25	m
--------	-----------------	----	----	---

Brise-soleil | Stabalux SOL

Plaque de base

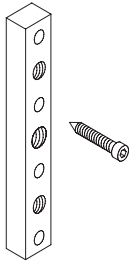

Article	Désignation	Dimensions	UV	[...]
SZ0010	Plaque de base en acier inox	15 x 155 x 15 mm (L x H x P)	1	Pce
Z0114	Vis	6,3 x 55 mm	100	Pce

pour fixation de la plaque de base dans le tube à visser | 4 pièces par plaque

Goujons filetés



Article	Désignation	Dimensions	UV	[...]
SZ0148	Goujon fileté inox	M10 x 55 mm	1	Pce
SZ0149	Goujon fileté inox	M10 x 65 mm	1	Pce
SZ0150	Goujon fileté inox	M10 x 70 mm	1	Pce
SZ0151	Goujon fileté inox	M10 x 80 mm	1	Pce
SZ0152	Goujon fileté inox	M10 x 130 mm	1	Pce
SZ0153	Goujon fileté inox	M10 x 140 mm	1	Pce
SZ0156	Goujon fileté inox	M10 x 160 mm	1	Pce
SZ0154	Goujon fileté inox	M10 x 180 mm	1	Pce
SZ0155	Goujon fileté inox	M10 x 190 mm	1	Pce

Plaques de fixation

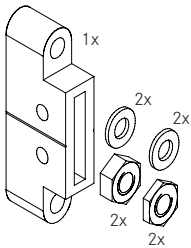

Article	Désignation	UV	[...]
SZ2004	Plaque de fixation SZ0036 en aluminium Profondeur: 40 mm <i>fourni avec 2 écrous en inox SZ 0103, 2 écrous plats en inox SZ 0109, 2 rondelles d'étanchéité en Néoprène SZ 0019, 2 rondelles en inox SZ 0102</i>	1	Set

SZ2004-ELO	Surcoût pour fixation SZ0036 en anodisé E6/EV1	1	Pce
------------	--	---	-----

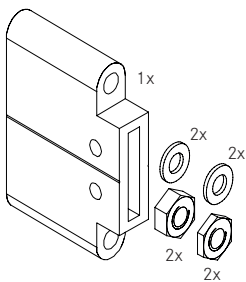

SZ2002	Plaque de fixation SZ0037 en aluminium Profondeur: 100 mm <i>fourni avec 2 écrous en inox SZ 0103, 2 écrous plats en inox SZ 0109, 2 rondelles d'étanchéité en Néoprène SZ 0019, 2 rondelles en inox SZ 0102</i>	1	Set
--------	---	---	-----

SZ2002-ELO	Surcoût pour fixation SZ0037 en anodisé E6/EV1	1	Pce
------------	--	---	-----

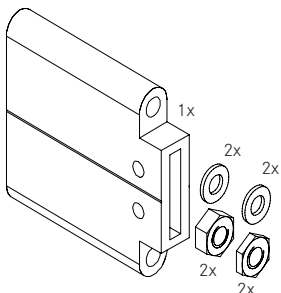

SZ2003	Plaque de fixation SZ0038 en aluminium Profondeur: 150 mm <i>fourni avec 2 écrous en inox SZ 0103, 2 écrous plats en inox SZ 0109, 2 rondelles d'étanchéité en Néoprène SZ 0019, 2 rondelles en inox SZ 0102</i>	1	Set
--------	---	---	-----

SZ2003-ELO	Surcoût pour fixation SZ0038 en anodisé E6/EV1	1	Pce
------------	--	---	-----

Brise-soleil | Stabalux SOL

Fourches en aluminium

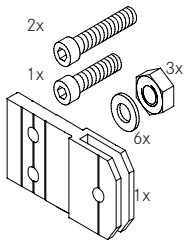

Article	Désignation	UV	[...]
SZ3002	Fourche simple SZ0041 en aluminium <i>fourni avec 2 écrous en inox SZ 0103, 2 écrous plats en inox SZ 0117, 1 vis SZ0104, 6 rondelles en inox SZ0102</i>	1	Set
SZ3002-ELO	Surcoût pour fourche simple SZ0041 en anodisé E6/EV1	1	Pce

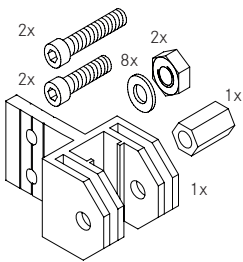

Article	Désignation	UV	[...]
SZ3012	Fourche double SZ0046 en aluminium <i>fourni avec 2 écrous en inox SZ0103, 2 vis en inox SZ0117, 8 rondelles en inox SZ0102, 1 Manchon SZ0011, 2 vis SZ0104</i>	1	Set
SZ3012ELO	Surcoût pour fourche double SZ0046 en anodisé E6/EV1	1	Pce

Lamelles

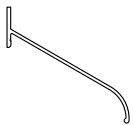

Article	Désignation	Dimensions	UV	[...]
SL5001	Lamelles en brut	100 x 95 / 6000 mm	6	m

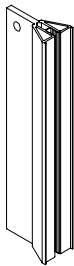

Rail

Article	Désignation	Dimensions	UV	[...]
SZ0003	Rail alu brut	6000 mm	6	m

Brise-soleil | Stabalux SOL

Fixations de lamelles

Article	Désignation	UV	[...]
SZ3020	Set en alu brut	1	Set

pour fixation de lamelle sur rail
 compr. 1 support de lamelle SZ0002; 1 pièce de maintien SZ0007;
 2 pièces vis SZ0106; 1 pièce vis SZ0111; 0,10 m caoutchouc SZ0009 pour support de lamelle

Article	Désignation	UV	[...]
SZ3020-ELO	Set en alu anodisé E6EV1	1	Set

pour fixation de lamelle sur rail
 compr. 1 support de lamelle SZ0002; 1 pièce de maintien SZ0007;
 2 pièces vis SZ0106; 1 pièce vis SZ0111; 0,10 m caoutchouc SZ0009 pour support de lamelle

