



## Conditions générales

### Information sur les articles

Pour certains articles les dimensions sont visibles dans les références.

- Joint – GD5201-G30 | Largeur 50 mm / Protection Feu G30
- Capôt – DL6067-ELO | largeur 60 mm / anodisé

Les articles dont la référence commence par 50 sont prévus pour nos systèmes 50 mm de large; les articles dont la référence commence par 60 sont prévus pour nos systèmes 60 mm de large.

### Disponibilité des articles

En règle générale tous les articles sont en stock et livrables immédiatement.

### Conditionnement [UV]

- Les joints (GD) sont livrés en cartons de 25 m sauf références spéciales.
- Les vis sont livrées en carton de 100 ou 200 pièces.
- Les profils en T ou SR sont disponibles en longueur suivant le stock.
- Certains accessoires sont vendus à la pièce ou par lot de 10.
- En cas de différence de quantité entre la commande et notre tarif, nous nous réservons le droit de livrer la quantité supérieure.
- Pour des longueurs spéciales, nous consulter.

**Nous déclinons toute responsabilité en cas d'erreur d'impression.**

### Commande

Merci d'envoyer vos commandes par email au service client :

**c.service@stabalux.com**

#### **Stabalux GmbH**

Fraunhoferstraße 8

53121 Bonn - Allemagne

Téléphone +49 228 909043-0

Fax +49 228 909043-11

Stabalux H - Joints intérieurs | Façade

Joints intérieurs | hauteur 5 mm | bord à bord

Article	Désignation	Système	UV	[..]
<b>Montant</b>				
GD5201	Joint intérieur	50	25	m
GD6202	Joint intérieur	60	25	m
GD6202-F30	Joint intérieur   Protection feu F30	60	25	m
GD8202	Joint intérieur	80	25	m
<b>Traverse</b>				
GD5203	Joint intérieur	50	25	m
GD5204	Joint intérieur   (Verre > 50 mm)	50	25	m
GD6204	Joint intérieur	60	25	m
GD6205	Joint intérieur   (Verre > 50 mm)	60	25	m
GD6204-F30	Joint intérieur   Protection feu F30	60	25	m
GD8204	Joint intérieur	80	25	m

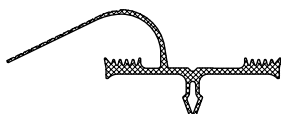

2 niveaux de drainage | hauteur 10 mm | chevauchant

Article	Désignation	Système	UV	[..]
<b>Montant</b>				
GD6206	Joint intérieur	60	25	m
GD8206	Joint intérieur	80	25	m
<b>Traverse</b>				
GD6303	Joint intérieur	60	25	m
GD8303	Joint intérieur	80	25	m

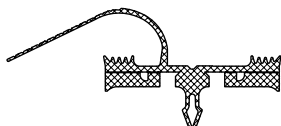
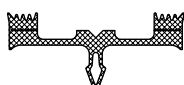

3 niveaux de drainage | hauteur 12 mm | chevauchant

Article	Désignation	Système	UV	[..]
<b>Montant</b>				
GD5314	Joint intérieur	50	25	m
GD6314	Joint intérieur	60	25	m
<b>Montant secondaire</b>				
GD5315	Joint intérieur	50	25	m
GD6315	Joint intérieur	60	25	m
<b>Traverse</b>				
GD5317	Joint intérieur   (Verre ≤ 50 mm)	50	25	m
GD6318	Joint intérieur	60	25	m

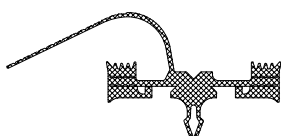
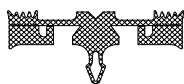
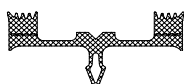

Stabalux H - Joints intérieurs | Façade

Vitrage polygonal montant

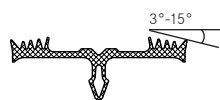

Article	Désignation	Système	UV	[..]
<b>Vitrage polygonal - convexe de 3° à 15°</b>				
GD6210	Joint intérieur <i>à utiliser avec le joint extérieur en deux parties GD1925</i>	60	25	m

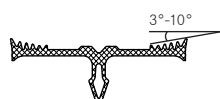

<b>Vitrage polygonal - concave de 3° à 10°</b>				
GD6211	Joint intérieur <i>à utiliser avec le joint extérieur en deux parties GD1928</i>	60	25	m

Stabalux H - Joints intérieurs | Verrière

Verrière | hauteur 10 mm | chevauchant

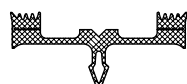

Article	Désignation	Système	UV	[..]
<b>Montant/Chevron</b>				
GD5205	Joint intérieur	50	25	m
GD6206	Joint intérieur	60	25	m
GD8206	Joint intérieur	80	25	m

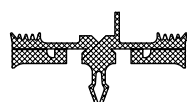

<b>Traverse</b>				
GD5207	Joint intérieur	50	25	m
GD6208	Joint intérieur	60	25	m
GD8208	Joint intérieur	80	25	m

Verrière | hauteur 14 mm | chevauchant

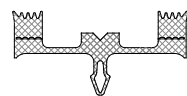

Article	Désignation	Système	UV	[..]
<b>Montant/Chevron</b>				
GD6230	Joint intérieur	60	25	m

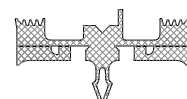

<b>Traverse</b>				
GD6231	Joint intérieur	60	25	m

Stabalux H - Vis à bois

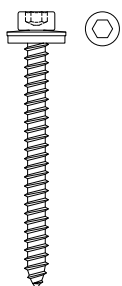

Vis à tête cylindrique  $\varnothing$  10 mm | à 6 pans creux | avec rondelle d'étanchéité

Article	Désignation	Dimensions	UV	[..]
Z0327	Vis à tête cylindrique	6,5 x 70 mm	200	Pce
Z0329	Vis à tête cylindrique	6,5 x 80 mm	200	Pce
Z0331	Vis à tête cylindrique	6,5 x 90 mm	200	Pce
Z0333	Vis à tête cylindrique	6,5 x 100 mm	200	Pce
Z0335	Vis à tête cylindrique	6,5 x 110 mm	200	Pce
Z0337	Vis à tête cylindrique	6,5 x 120 mm	200	Pce
Z0339	Vis à tête cylindrique	6,5 x 130 mm	200	Pce

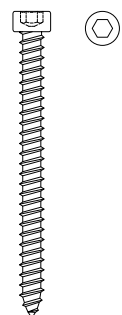

Vis à tête cylindrique  $\varnothing$  10 mm | à 6 pans creux | sans rondelle d'étanchéité

Article	Désignation	Dimensions	UV	[..]
Z0727	Vis à tête cylindrique	6,5 x 70 mm	250	Pce
Z0729	Vis à tête cylindrique	6,5 x 80 mm	250	Pce
Z0731	Vis à tête cylindrique	6,5 x 90 mm	200	Pce
Z0733	Vis à tête cylindrique	6,5 x 100 mm	200	Pce
Z0735	Vis à tête cylindrique	6,5 x 110 mm	200	Pce
Z0737	Vis à tête cylindrique	6,5 x 120 mm	200	Pce

Rondelles



Article	Désignation	Dimensions	UV	[..]
Z0033	Rondelle PA	$\varnothing$ 10 x 1,5 mm	100	Pce
Z0046	Rondelle acier inox	avec joint de 2 mm	100	Pce
Z0086	Rondelle acier inox	avec joint de 4 mm	100	Pce

Stabalux H - Support de vitrage

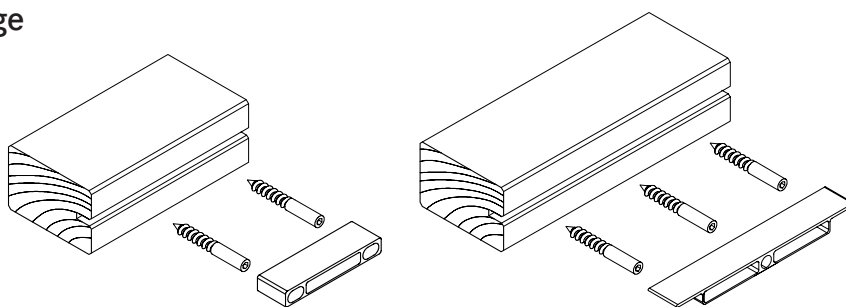

Support de vitrage pour vis à collier et goujons  $\varnothing$  10 mm, pour vitrage de 54 mm max.  
 Se référer aux instructions de mise en oeuvre quant à l'utilisation des supports de vitrage

Article	Désignation	Dimensions (largeur 102 mm)	UV	[..]
GH0081	Support de vitrage	Profondeur 9 mm	1	Pce
GH0082	Support de vitrage	Profondeur 24 mm	1	Pce
GH0083	Support de vitrage	Profondeur 26 mm	1	Pce
GH0084	Support de vitrage	Profondeur 28 mm	1	Pce
GH0085	Support de vitrage	Profondeur 30 mm	1	Pce
GH0886	Support de vitrage	Profondeur 32 mm	1	Pce
GH0887	Support de vitrage	Profondeur 35 mm	1	Pce
GH0888	Support de vitrage	Profondeur 38 mm	1	Pce
GH0889	Support de vitrage	Profondeur 41 mm	1	Pce
GH0890	Support de vitrage	Profondeur 44 mm	1	Pce
GH0891	Support de vitrage	Profondeur 47 mm	1	Pce
GH0892	Support de vitrage	Profondeur 50 mm	1	Pce
GH0893	Support de vitrage	Profondeur 53 mm	1	Pce
GH0894	Support de vitrage	Profondeur 56 mm	1	Pce
GH5053	Support de vitrage	Profil extrudé	6	m

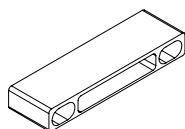

Article	Désignation	Dimensions (largeur 200 mm)	UV	[..]
GH0851	Support de vitrage	Profondeur 26 mm	1	Pce
GH0852	Support de vitrage	Profondeur 28 mm	1	Pce
GH0853	Support de vitrage	Profondeur 30 mm	1	Pce
GH0854	Support de vitrage	Profondeur 32 mm	1	Pce
GH0855	Support de vitrage	Profondeur 35 mm	1	Pce
GH0856	Support de vitrage	Profondeur 38 mm	1	Pce
GH0857	Support de vitrage	Profondeur 41 mm	1	Pce
GH0858	Support de vitrage	Profondeur 44 mm	1	Pce
GH0859	Support de vitrage	Profondeur 47 mm	1	Pce
GH0860	Support de vitrage	Profondeur 50 mm	1	Pce
GH0861	Support de vitrage	Profondeur 53 mm	1	Pce
GH0862	Support de vitrage	Profondeur 56 mm	1	Pce

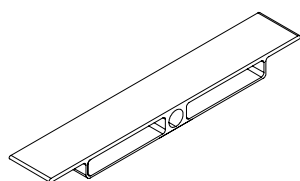

Vis à collier acier | galvanisé | Longueur du filetage 45 mm

Article	Désignation	Dimensions	UV	[..]
Z0371	Vis à collier	$\varnothing$ 10 x 70 mm	100	Pce
Z0372	Vis à collier	$\varnothing$ 10 x 77 mm	100	Pce
Z0373	Vis à collier	$\varnothing$ 10 x 90 mm	100	Pce

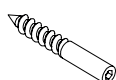

Stabalux H - Support de vitrage

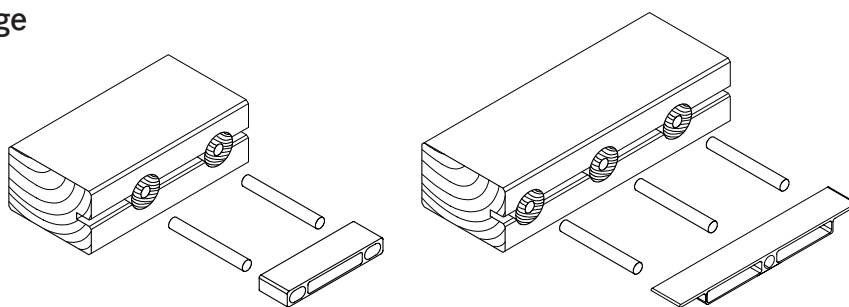

Cylindre de bois | Chêne | avec perçage Ø 10 mm



Article	Désignation	Dimensions	UV	[..]
Z0073	Cylindres de bois	Ø30 x 50 mm	100	Pce

Tiges acier pour Z0073

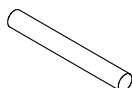

Article	Désignation	Dimensions	UV	[..]
Z0047	Tige acier	Ø10 x 70 mm	100	Pce
Z0048	Tige acier	Ø10 x 80 mm	100	Pce
Z0049	Tige acier	Ø10 x 90 mm	100	Pce
Z0051	Tige acier	Ø10 x 100 mm	100	Pce
Z0050	Tige acier	Ø10 x 120 mm	100	Pce

Support de vitrage GH 5201 | GH 5202 pour vitrage de 64 mm max.

Se référer aux instructions de mise en oeuvre quant à l'utilisation des supports de vitrage

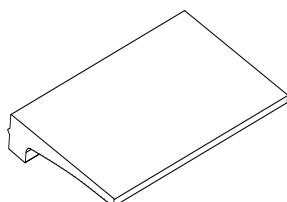

Article	Désignation	Largeur (largeur x profondeur)	UV	[..]
GH 5201	Support de vitrage (3 vis)	100 mm x 65 mm	1	Pce
GH 5202	Support de vitrage (6 vis)	200 mm x 65 mm	1	Pce

Vissage

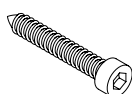

Article	Désignation	Dimensions	UV	[..]
Z0731	Vis pour GH5201   GH 5202	6,5 x 90 mm	200	Pce

## Stabalux AK - Profil

### Canal de vissage en aluminium | En une partie

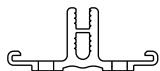

Article	Désignation	UV	[..]
AK5010	Canal de vissage brut   Trous oblongs 5,4 x 7,2 mm tous les 200 mm	6	m
AK6010	Canal de vissage brut   Trous oblongs 5,4 x 7,2 mm tous les 200 mm	6	m

### Fixation du canal de vissage AK6010 / AK5010 sur ossature bois

Vis à bois Torx | **sans** rondelle d'étanchéité | Vissage voir instructions de mise en oeuvre

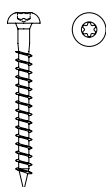

Article	Désignation	Dimensions	UV	[..]
Z0170	Vis à bois Torx	5,0 x 50 mm	200	Pce

## Stabalux AK - Support de vitrage

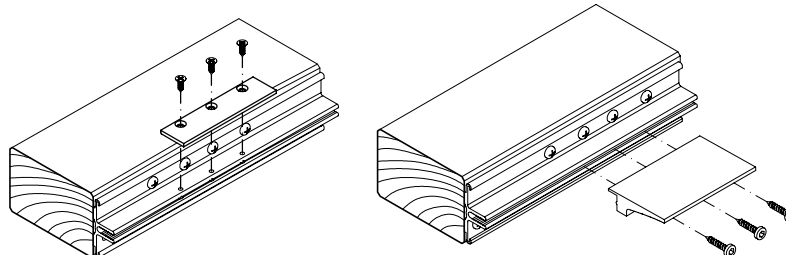

### Support de vitrage en alu pour Stabalux AK; pour vitrage de 20 à 60 mm d'épaisseur

Utilisation selon épaisseur de vitrage et poids voir les instructions de mise en oeuvre.

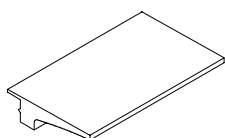

Article	Désignation	Dimensions (largeur x profondeur)	UV	[..]
GH6071	Support de vitrage	100 mm x 61,5 mm	1	Pce
GH6072	Support de vitrage	200 mm x 61,5 mm	1	Pce

### Vis pour fixation de support de vitrage GH6071/GH6072

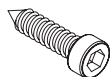

Article	Désignation	Dimensions	UV	[..]
Z0247	Vis à tête cylindrique pour GH	6,3 x 25 mm	200	Pce

### Support de vitrage pour Stabalux AK; pour vitrage de 10 à 18 mm d'épaisseur

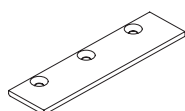

Article	Désignation	Dimensions (largeur x profondeur)	UV	[..]
GH6073	Support de vitrage	plat - 100 mm x 25 mm	1	Pce

### Vis pour fixation de support de vitrage GH6073



Article	Désignation	Dimensions	UV	[..]
Z0193	Vis de fixation pour GH	4,2 x 13 mm	100	Pce



Stabalux AK - Joints intérieurs | Façade

2 niveaux de drainage | hauteur 16,5 mm | chevauchant

Article	Désignation	Système	UV	[..]
<b>Montant</b>				
GD5071	Joint intérieur	50	25	m
GD6071	Joint intérieur	60	25	m
GD8071	Joint intérieur	80	25	m
<b>Traverse</b>				
GD5072	Joint intérieur	50	25	m
GD6072	Joint intérieur	60	25	m
GD8072	Joint intérieur	80	25	m
<b>Bouchon d'extrémité pour fin de traverse (à coller avec la pâte à souder Z0094)</b>				
Z0062	Bouchon d'extrémité EPDM (Traverse)	50, 60, 80	50	Pce

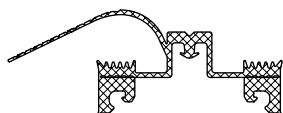
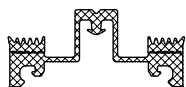

Vitrage polygonal montant

Vitrage polygonal - convexe de 3° à 15°

GD6074	Joint intérieur	60	25	m
--------	-----------------	----	----	---

à utiliser avec le joint extérieur en deux parties GD1925



Stabalux AK - Joints intérieurs | Verrière

2 niveaux de drainage | hauteur 16,5 mm | chevauchant

Article	Désignation	Système	UV	[..]
<b>Montant/Chevron</b>				
GD5071	Joint intérieur	50	25	m
GD6071	Joint intérieur	60	25	m
GD8071	Joint intérieur	80	25	m
<b>Traverse</b>				
GD5073	Joint intérieur	50	25	m
GD6073	Joint intérieur	60	25	m
GD8073	Joint intérieur	80	25	m
<b>Bouchon d'extrémité pour fin de traverse (à coller avec la pâte à souder Z0094)</b>				
Z0062	Bouchon d'extrémité EPDM (Traverse)	50, 60, 80	50	Pce

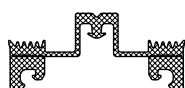
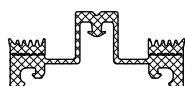

2 niveaux de drainage | hauteur 22,5 mm | chevauchant

<b>Montant/Chevron</b>				
GD6081	Joint intérieur	(verre de 4mm)	60	25 m
<b>Traverse</b>				
GD6083	Joint intérieur	(verre de 4mm)	60	25 m

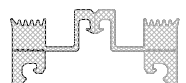
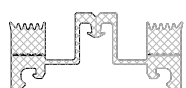

## Stabalux AK-H - Vis de système

## Vis en acier inox auto-taraudeuses avec pointes | galvanisé

Vis à tête cylindrique Ø 10 mm | à 6 pans creux | **avec** rondelle d'étanchéité

Article	Désignation	Dimensions	UV	[..]
Z0148	Vis à tête cylindrique	6,3 x 30 mm	200	Pce
Z0149	Vis à tête cylindrique	6,3 x 35 mm	200	Pce
Z0151	Vis à tête cylindrique	6,3 x 40 mm	200	Pce
Z0152	Vis à tête cylindrique	6,3 x 45 mm	200	Pce
Z0153	Vis à tête cylindrique	6,3 x 50 mm	200	Pce
Z0154	Vis à tête cylindrique	6,3 x 55 mm	200	Pce
Z0155	Vis à tête cylindrique	6,3 x 60 mm	200	Pce
Z0156	Vis à tête cylindrique	6,3 x 65 mm	200	Pce
Z0157	Vis à tête cylindrique	6,3 x 70 mm	200	Pce
Z0158	Vis à tête cylindrique	6,3 x 75 mm	200	Pce
Z0161	Vis à tête cylindrique	6,3 x 80 mm	200	Pce
Z0162	Vis à tête cylindrique	6,3 x 85 mm	200	Pce
Z0163	Vis à tête cylindrique	6,3 x 90 mm	200	Pce
Z0164	Vis à tête cylindrique	6,3 x 95 mm	200	Pce
Z0165	Vis à tête cylindrique	6,3 x 100 mm	250	Pce
Z0167	Vis à tête cylindrique	6,3 x 110 mm	200	Pce
Z0166	Vis à tête cylindrique	6,3 x 120 mm	200	Pce

## Vis en acier inox auto-taraudeuses avec pointes | galvanisé

Vis à tête cylindrique Ø 10 mm | à 6 pans creux | **sans** rondelle d'étanchéité

Article	Désignation	Dimensions	UV	[..]
Z0293	Vis à tête cylindrique	6,3 x 18mm	250	Pce
Z0247	Vis à tête cylindrique	6,3 x 25 mm	200	Pce
Z0253	Vis à tête cylindrique	6,3 x 50 mm	250	Pce
Z0255	Vis à tête cylindrique	6,3 x 60 mm	200	Pce
Z0257	Vis à tête cylindrique	6,3 x 70 mm	200	Pce
Z0258	Vis à tête cylindrique	6,3 x 75 mm	200	Pce
Z0241	Vis à tête cylindrique	6,3 x 80 mm	200	Pce
Z0242	Vis à tête cylindrique	6,3 x 85 mm	200	Pce
Z0243	Vis à tête cylindrique	6,3 x 90 mm	200	Pce









## Rondelles











Article	Désignation	Dimensions	UV	[..]
Z0033	Rondelle PA	Ø 10 x 1,5 mm	100	Pce
Z0046	Rondelle acier inox	avec joint de 2 mm	100	Pce
Z0086	Rondelle acier inox	avec joint de 4 mm	100	Pce

Jointes extérieurs | Façade

Jointes extérieurs

Article	Désignation	Système	UV	[..]
 GD5024	Joint extérieur	50	25	m
 GD6024	Joint extérieur	60	25	m
 GD6024-F30	Joint extérieur Protection feu F30	60	25	m
 GD8024	Joint extérieur	80	25	m
 GD5054	Joint extérieur Traverse	50	25	m
 GD6054	Joint extérieur Traverse	60	25	m
 GD8054	Joint extérieur Traverse	80	25	m
<b>Joint extérieur pour serreur acier UL6110   UL6110c</b>				
 GD6022-F30	Joint extérieur Protection feu F30	60	25	m
 GD6122-WK	Joint extérieur Anti-effraction RC2	60	25	m

Jointes extérieurs | 2 parties | Système 50 | 60 | 80 mm

Article	Désignation	UV	[..]
 GD1932	Joint extérieur   2 parties 5 mm	25	m
 GD1934	Joint extérieur   2 parties 4 mm	25	m
 GD1936	Joint extérieur   2 parties 6 mm	25	m
 GD1938	Joint extérieur   2 parties 8 mm	25	m
 GD1940	Joint extérieur   2 parties 10 mm	25	m
 GD1925	Joint extérieur   2 parties pour angle sortant 3°-15°	25	m
 GD1928	Joint extérieur   2 parties pour angle rentrant 3°-10°	25	m
 GD1903	Joint extérieur   2 parties pour UL5003   UL6003   UL8003	25	m
 GD1904	Joint extérieur   2 parties pour UL5003   UL6003   UL8003 pour angle sortant 3°-15°	25	m
 GD6174	Joint extérieur   2 parties Montant DL5073   DL6073	25	m
 GD6175	Joint extérieur   2 parties Traverse DL5073   DL6073	25	m

Jointes extérieurs | Verrière

Jointes extérieurs



Article	Désignation	Système	UV	[..]
GD5024	Joint extérieur	50	25	m
GD6024	Joint extérieur	60	25	m
GD8024	Joint extérieur	80	25	m

Plaquettes en inox

(complément d'étanchéité en verrière à partir de 10°)

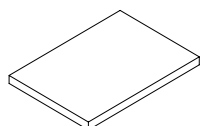

Article	Désignation	Dimensions	Système	UV	[..]
Z0501	Plaquettes en inox	60 x 40 mm	50	10	Pce
Z0601	Plaquettes en inox	60 x 50 mm	60	10	Pce
Z0801	Plaquettes en inox	70 x 70 mm	80	10	Pce

Serre-flan

Pour une verrière ≤ 5°, les capots et serreurs des traverses intermédiaires sont supprimés. Pour garantir l'écoulement d'eau de pluie ou de poussières, la feuillure sera colmatée avec du silicone. Des serre-flans sont à utiliser pour fixer le vitrage.

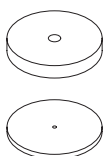

Article	Désignation	Dimensions (largeur x hauteur)	UV	[..]
Z0020	Serre-flan en acier inox	rond   50 x 8 mm	10	Pce
GD5009	Rondelle pour Z0020	rond   50 x 3 mm	50	Pce

Profilés isolants

Dans le cas où la feuillure des traverses est colmatée avec du silicone, les profilés isolants servent de remblaiement.

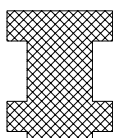

Article	Désignation	Dimensions (longueur x largeur x hauteur)	UV	[..]
Z0610	Isolant 20 / 5,2 (plat)	2.000 x 20 x 5,2 mm	50	m
Z0609	Isolant 20 / 10,4 (en forme de T)	2.000 x 20 x 10,4 mm	50	m
Z0606	Isolant 20 / 26	2.000 x 20 x 26 mm	50	m
Z0605	Isolant 20 / 42	2.000 x 20 x 42 mm	50	m

Serreurs avec vis apparentes

Serreurs en aluminium

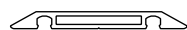

Article	Désignation	Largeur x hauteur x longueur	Système	UV	[..]
DL5067	Serreur alu brut	50 x 6 x 6000 mm	50	6	m
DL6067	Serreur alu brut	60 x 6 x 6000 mm	60	6	m
DL5071	Serreur alu brut	50 x 6 x 6000 mm	50	6	m
DL6071	Serreur alu brut	60 x 6 x 6000 mm	60	6	m
DL6071-ELO	Serreur alu anodisé nat. E6EV1	60 x 6 x 6000 mm	60	6	m
DL5059	Serreur alu brut	50 x 8 x 6000 mm	50	6	m
DL6059	Serreur alu brut	60 x 8 x 6000 mm	60	6	m
DL6059-ELO	Serreur alu anodisé nat. E6EV1	60 x 8 x 6000 mm	60	6	m
DL8059	Serreur alu brut	80 x 8 x 6000 mm	80	6	m
DL5061	Serreur alu brut	50 x 25 x 6000 mm	50	6	m
DL6061	Serreur alu brut	60 x 25 x 6000 mm	60	6	m
DL6061-ELO	Serreur alu anodisé nat. E6EV1	60 x 25 x 6000 mm	60	6	m

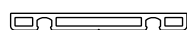

Serreurs imitation V.E.C.

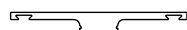

Article	Désignation	Largeur x hauteur x longueur	Système	UV	[..]
DL5073	Serreur plat alu brut	50 x 2,5 x 6000 mm	50	6	m
DL6073	Serreur plat alu brut	60 x 2,5 x 6000 mm	60	6	m

Bouchon pour serreur plat DL5073 | DL6073



Article	Désignation	UV	[..]
Z0089	Bouchon pour DL5073   DL6073	250	Pce

Serreurs en acier inox

Face supérieure 1.4571 | Face inférieure 1.4301 | état de surface grain 240 | film de protection 1 face



Article	Désignation	Largeur x hauteur x longueur	Système	UV	[..]
DL6044	Serreur inox	60 x 20 x 6000 mm	60	6*	m

*Face inférieure percée Ø 7 mm tous les 125 mm*

\*Longueur utile = 5990 mm

Serreurs en acier inox

Serreur plat 1.4301 | 2B

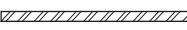

Article	Désignation	Largeur x hauteur x longueur	Système	UV	[..]
DL6018	Serreur inox	59 x 3 x 6000 mm	60	6	m

*à utiliser avec le joint extérieur GD6940*

Capots pour vissage invisible

Capot en acier inox

1.4401 | état de surface grain 220 | film de protection 1 face



Article	Désignation	Largeur x hauteur x longueur	Système	UV	[..]
OL6064	Capot inox	60 x 20 x 6000 mm	60	6	m

Serreur en aluminium pour OL6064



Article	Désignation	Largeur x longueur	Système	UV	[..]
UL6007-L <sup>1)</sup>	Serreur alu pré-percé	57 x 6000 mm	60	6	m

Serreurs en aluminium

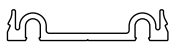

Article	Désignation	Largeur x longueur	Système	UV	[..]
UL5009	Serreur alu	46 x 6000 mm	50	6	m
UL5009-L <sup>1)</sup>	Serreur alu pré-percé	46 x 6000 mm	50	6	m
UL6009	Serreur alu	54,2 x 6000 mm	60	6	m
UL6009-L <sup>1)</sup>	Serreur alu pré-percé	54,2 x 6000 mm	60	6	m
UL8009-L <sup>1)</sup>	Serreur alu pré-percé	76 x 6000 mm	80	6	m

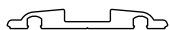

UL6005-L <sup>1)</sup>	Serreur alu	56 x 6000 mm	60	6	m
------------------------	-------------	--------------	----	---	---

*uniquement avec OL6066 et OL6069*

<sup>1)</sup> *Trous oblongs 7 x 10 mm tous les 125 mm*

*Vis spéciales (ex.:Z0253, Z0254 sans rondelle)*

Serreurs en acier inox en acier

1.4301

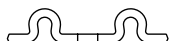

Article	Désignation	Largeur x longueur	Système	UV	[..]
UL6110 <sup>2)4)</sup>	Serreur inox pré-percé	56 x 6000 mm	60	6 <sup>5)</sup>	m
UL6110c <sup>2)4)</sup>	Serreur galvanisé	56 x 6000 mm	60	6 <sup>5)</sup>	m

*pour protection feu F30 | pour anti-effraction RC2*

<sup>2)</sup> *Trous oblongs 7 x 10 mm tous les 250 mm;* <sup>3)</sup> *pour GD5122-WK;* <sup>4)</sup> *pour GD6022-F30 & GD6122-WK;* <sup>5)</sup> *Longueur utile = 5990 mm*

Capot en aluminium pour bois 50 | 60 | 80 mm

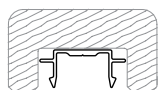

Article	Désignation	Largeur x hauteur x longueur	UV	[..]
OL1903	Capot en aluminium	29,4 x 13 x 80 mm	1	Pce

Serreurs en aluminium pour OL1903

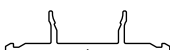







Article	Désignation	Largeur x longueur	Système	UV	[..]
UL5003-L <sup>1)</sup>	Serreur alu	46 x 6000 mm	50	6	m
UL6003-L <sup>1)</sup>	Serreur alu	56 x 6000 mm	60	6	m
UL8003-L <sup>1)</sup>	Serreur alu	76 x 6000 mm	80	6	m

<sup>1)</sup> *Trous oblongs 7 x 10 mm tous les 125 mm*

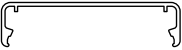
## Capots pour vissage invisible

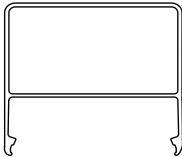
## Capots en aluminium

Article	Désignation	Largeur x hauteur x longueur	Système	UV	[..]
	OL5025 Capot alu	50 x 15 x 6000 mm; rayon 0,5	50	6	m
	OL6011 Capot alu	60 x 13 x 6000 mm	60	6	m
	<i>uniquement avec vis (p.ex. Z0249) et rondelle Z0033!</i>				
	OL5012 Capot alu	50 x 15 x 6000 mm	50	6	m
	OL6012 Capot alu	60 x 15 x 6000 mm	60	6	m
	OL6012-ELO Capot anodisé nature E6EV1	60 x 15 x 6000 mm	60	6	m
	OL8012 Capot alu	80 x 15 x 6000 mm	80	6	m
	OL5013 Capot alu	50 x 18 x 6000 mm	50	6	m
	OL6013 Capot alu	60 x 18 x 6000 mm	60	6	m
	OL6013-ELO Capot anodisé nature E6EV1	60 x 18 x 6000 mm	60	6	m
	OL8013 Capot alu	80 x 18 x 6000 mm	80	6	m
	OL5014 Capot alu	50 x 25 x 6000 mm	50	6	m
	OL6014 Capot alu	60 x 25 x 6000 mm	60	6	m
	OL6014-ELO Capot anodisé nature E6EV1	60 x 25 x 6000 mm	60	6	m
	OL8014 Capot alu	80 x 25 x 6000 mm	80	6	m
	OL6015 Capot alu	60 x 50 x 6000 mm	60	6	m
	OL8015 capot alu	80 x 50 x 6000 mm	80	6	m
	OL6081 capot alu	60 x 150 x 6700 mm	60	6,7	m
	OL5016 Capot alu	50 x 25 x 6000 mm	50	6	m
	OL6016 Capot alu	60 x 25 x 6000 mm	60	6	m
	OL6066 Capot alu	60 x 12,3 x 6000 mm	60	6	m
	<i>Uniquement avec UL6005</i>				

## Connecteur de traverse en deux parties

Aluminium | brut | avis technique (ETA) disponible

Une paire se compose d'un connecteur pour montant et d'un connecteur pour traverse

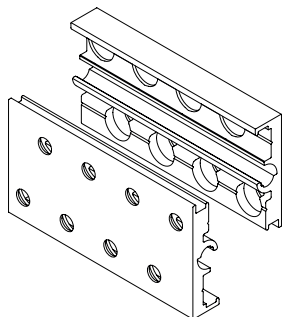

Article	Désignation	Dimensions (Vis)	UV	[..]
RHT8040	Connecteur de traverse bois	Profondeur 55 - 73 mm <b>(4)</b>	10	Paire
RHT8058	Connecteur de traverse bois	Profondeur 74 - 91 mm <b>(6)</b>	10	Paire
RHT8076	Connecteur de traverse bois	Profondeur 92 - 109 mm <b>(6)</b>	10	Paire
RHT8094	Connecteur de traverse bois	Profondeur 110 - 145 mm <b>(8)</b>	10	Paire
RHT8130	Connecteur de traverse bois	Profondeur 146 - 181 mm <b>(8)</b>	10	Paire
RHT8166	Connecteur de traverse bois	Profondeur 182 - 235 mm <b>(12)</b>	10	Paire
RHT8220	Connecteur de traverse bois	Profondeur 236 - 300 mm <b>(12)</b>	10	Paire

### Vis pour fixation du connecteur de traverse

Article	Désignation		UV	[..]
Z0126	V2A-Vis à tête conique 5/50	pour montant	200	Pce
Z0127	V2A-Vis à tête conique 5/80	pour traverse	200	Pce



### Vis de connexion centrale

Article	Désignation	Dimensions	UV	[..]
Z8040	Pour RHT8040	5,5 x 38 mm	10	Pce
Z8058	Pour RHT8058	5,5 x 50 mm	10	Pce
Z8076	Pour RHT8076	5,5 x 70 mm	10	Pce
Z8094	Pour RHT8094	5,5 x 90 mm	10	Pce
Z8166	Pour RHT8130/8166/8220	5,5 x 120 mm	10	Pce



## Stabalux Protection Feu

### Verre sécurité incendie

Différents verres de sécurité sont testés selon nos Procès-Verbaux (Pyrodur, Contraflam, Pyrostop et Promaglas)

### Plaque de marquage pour châssis Feu

Article	Désignation		UV	[..]
Z1280	Plaque F30 Façade	Avis technique Z-19.14-1280	1	Pce

### Bande d'étanchéité | Façade

Article	Désignation	Dimensions	UV	[..]
Z0059	Bande d'étanchéité BS	330 x 1 mm	25	m

(une face lisse, l'autre face divisée en 5mm)



Stabalux accessoires

Outils & accessoires pour joints

Article	Désignation		UV	[..]
Z0056	Ciseau		1	Pce
Z0077	Pince à gruger	Système 50	1	Pce
Z0078	Pince à gruger	Système 60	1	Pce
Z0094	Stabalux pâte pour soudure	310 ml   noire	1	Pce

1 carton = 12 pièces

Accessoires anti-effraction

Article	Désignation		UV	[..]
Z1061	Cale (latérale) 20x24	pour RC2	6	m
Z0093	Protection vis	Billes; Ø 5,0 mm	100	Pce

pour sécurité RC2; collage avec Z0055

Profilé de compensation pour trame d'extrémité de facade

Article	Désignation	Longueur x largeur x hauteur	UV	[..]
Z1061	Profilé mat. Synthétique, gris	6000 x 20 x 24 mm	6	m
Z1062	Profilé mat. Synthétique, gris	6000 x 22 x 26 mm	6	m
Z1063	Profilé mat. Synthétique, gris	6000 x 28 x 30 mm	6	m
Z1064	Profilé mat. Synthétique, gris	6000 x 32 x 34 mm	6	m
Z1065	Profilé mat. Synthétique, gris	6000 x 36 x 38 mm	6	m
Z1066	Profilé mat. Synthétique, gris	6000 x 40 x 42 mm	6	m

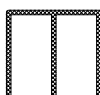

Profilé isolant pour feuillure

doté de colle thermofusible permanente; utiliser avec les joints extérieurs en deux parties

Article	Désignation	Longueur x largeur x hauteur	UV	[..]
<b>Largeur feuillure 20 mm</b>				
Z0606	Isolant 20 / 26	2000 x 20 x 26 mm	50	m
Z0605	Isolant 20 / 42	2000 x 20 x 42 mm	50	m
<b>Largeur feuillure 30 mm</b>				
Z0608	Isolant 30 / 26	2000 x 30 x 26 mm	50	m
Z0607	Isolant 30 / 42	2000 x 30 x 42 mm	50	m

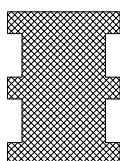

Jointes | Pour tubes indépendants du système

Jointes sans rayon



Article	Désignation	Système	UV	[..]
GD5940	Joint   hauteur 5 mm	50	25	m
GD6940	Joint   hauteur 5 mm	60	25	m
GD6940-G30	Joint   hauteur 5 mm   protection incendie G30	60	25	m
GD6940-F30	Joint   hauteur 5 mm   protection incendie F30	60	25	m



GD6026	Joint intérieur   hauteur 5 mm   Montant/Traverse	60	25	m
--------	---	----	----	---



GD0035	Joint   avec adhésif   14 x 5 mm		100	m
--------	----------------------------------	--	-----	---



SG990011GD	Joint intérieur	hauteur 3 mm	50	25	m
------------	-----------------	--------------	----	----	---

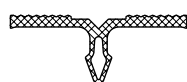

SG990002GD	Joint intérieur	hauteur 3 mm	50	25	m
------------	-----------------	--------------	----	----	---

SG990001GD	Joint intérieur	hauteur 3 mm	60	25	m
------------	-----------------	--------------	----	----	---

Jointes avec rayon de 3 mm



GD5915-SK	Joint intérieur   avec adhésif	50	25	m
-----------	--------------------------------	----	----	---

GD6916-SK	Joint intérieur   avec adhésif	60	25	m
-----------	--------------------------------	----	----	---

Jointes avec rayon de 8 mm



GD5921	Joint intérieur	50	25	m
--------	-----------------	----	----	---

GD5921-SK	Joint intérieur   avec adhésif	50	25	m
-----------	--------------------------------	----	----	---

Jointes avec rayon de 12 mm



GD5925	Joint intérieur	50	25	m
--------	-----------------	----	----	---

Vitrage incliné avec rayon de 3 mm

Article	Désignation	Système	UV	[..]
---------	-------------	---------	----	------

Montant



GD6946	Joint intérieur	60	25	m
--------	-----------------	----	----	---

Traverse

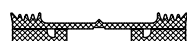

GD5901	Joint intérieur	50	25	m
--------	-----------------	----	----	---

GD6902	Joint intérieur	60	25	m
--------	-----------------	----	----	---

Brise-soleil | Stabalux SOL

Plaque de base

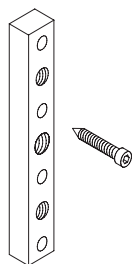

Article	Désignation	Dimensions	UV	[..]
SZ0010	Plaque de base en acier inox	15 x 155 x 15 mm (L x H x P)	1	Pce
Z0733	Vis	6,5 x 100 mm	200	Pce

*pour fixation de la plaque de base dans le bois avec rainure | 4 pièces par plaque*

Goujons filetés



Article	Désignation	Dimensions	UV	[..]
SZ0148	Goujon fileté inox	M10 x 55 mm	1	Pce
SZ0149	Goujon fileté inox	M10 x 65 mm	1	Pce
SZ0150	Goujon fileté inox	M10 x 70 mm	1	Pce
SZ0151	Goujon fileté inox	M10 x 80 mm	1	Pce
SZ0152	Goujon fileté inox	M10 x 130 mm	1	Pce
SZ0153	Goujon fileté inox	M10 x 140 mm	1	Pce
SZ0156	Goujon fileté inox	M10 x 160 mm	1	Pce
SZ0154	Goujon fileté inox	M10 x 180 mm	1	Pce
SZ0155	Goujon fileté inox	M10 x 190 mm	1	Pce

Plaques de fixation

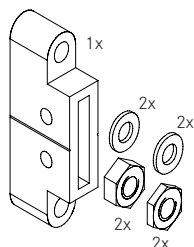

Article	Désignation	UV	[..]
SZ2004	Plaque de fixation SZ0036 en aluminium   Profondeur: 40 mm <i>fourni avec 2 écrous en inox SZ 0103, 2 écrous plats en inox SZ 0109, 2 rondelles d'étanchéité en Néoprène SZ 0019, 2 rondelles en inox SZ 0102</i>	1	Set

SZ2004-ELO	Surcoût pour fixation SZ0036 en anodisé E6/EV1	1	Pce
------------	--	---	-----

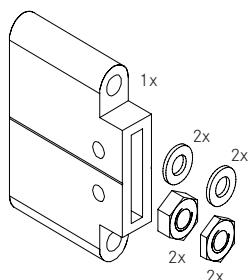

SZ2002	Plaque de fixation SZ0037 en aluminium   Profondeur: 100 mm <i>fourni avec 2 écrous en inox SZ 0103, 2 écrous plats en inox SZ 0109, 2 rondelles d'étanchéité en Néoprène SZ 0019, 2 rondelles en inox SZ 0102</i>	1	Set
--------	---	---	-----

SZ2002-ELO	Surcoût pour fixation SZ0037 en anodisé E6/EV1	1	Pce
------------	--	---	-----

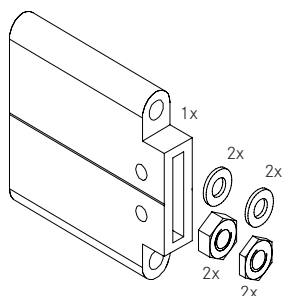

SZ2003	Plaque de fixation SZ0038 en aluminium   Profondeur: 150 mm <i>fourni avec 2 écrous en inox SZ 0103, 2 écrous plats en inox SZ 0109, 2 rondelles d'étanchéité en Néoprène SZ 0019, 2 rondelles en inox SZ 0102</i>	1	Set
--------	---	---	-----

SZ2003-ELO	Surcoût pour fixation SZ0038 en anodisé E6/EV1	1	Pce
------------	--	---	-----

## Brise-soleil | Stabalux SOL

### Fourches en aluminium

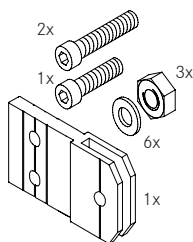

Article	Désignation	UV	[..]
SZ3002	Fourche simple SZ0041 en aluminium <i>fourni avec 3 écrous en inox SZ0103, 2 vis en inox SZ0117, 1 vis SZ0104, 6 rondelles en inox SZ0102</i>	1	Set
SZ3002-ELO	Surcoût pour fourche simple SZ0041 en anodisé E6/EV1	1	Pce

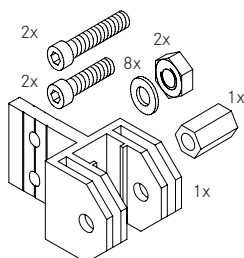

SZ3012	Fourche double SZ0046 en aluminium <i>fourni avec 2 écrous en inox SZ0103, 2 vis en inox SZ0117, 8 rondelles en inox SZ0102, 1 Manchon SZ0011, 2 vis SZ0104</i>	1	Set
SZ3012-ELO	Surcoût pour fourche double SZ0046 en anodisé E6/EV1	1	Pce

### Lamelles

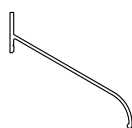

Article	Désignation	Dimensions	UV	[..]
SL5001	Lamelle alu brut	100 x 95 / 6000 mm	6	m



### Rail

Article	Désignation	Dimensions	UV	[..]
SZ0003	Rail alu brut	6000 mm	6	m

## Brise-soleil | Stabalux SOL

### Fixations de lamelles

Article	Désignation	UV	[..]
SZ3020	Set en alu brut <i>pour fixation de lamelle sur rail</i> <i>compr. 1 support de lamelle SZ0002; 1 pièce de maintien SZ0007;</i> <i>2 pièces vis SZ0106; 1 pièce vis SZ0111; 0,10 m caoutchouc SZ0009 pour support de lamelle</i>	1	Set
SZ3020-ELO	Set en alu anodisé E6EV1 <i>pour fixation de lamelle sur rail</i> <i>compr. 1 support de lamelle SZ0002; 1 pièce de maintien SZ0007;</i> <i>2 pièces vis SZ0106; 1 pièce vis SZ0111; 0,10 m caoutchouc SZ0009 pour support de lamelle</i>	1	Set

