

Conditions générales

Information sur les articles

Pour certains articles les dimensions sont visibles dans les références.

- Joint – GD5201-G30 | Largeur 50 mm / Protection Feu G30
- Capôt – DL6067-ELO | largeur 60 mm / anodisé

Les articles dont la référence commence par 50 sont prévus pour nos systèmes 50 mm de large; les articles dont la référence commence par 60 sont prévus pour nos systèmes 60 mm de large.

Disponibilité des articles

En règle générale tous les articles sont en stock et livrables immédiatement.

Conditionnement [UV]

- Les joints (GD) sont livrés en cartons de 25 m sauf références spéciales.
- Les vis sont livrées en carton de 100 ou 200 pièces.
- Les profils en T ou SR sont disponibles en longueur suivant le stock.
- Certains accessoires sont vendus à la pièce ou par lot de 10.
- En cas de différence de quantité entre la commande et notre tarif, nous nous réservons le droit de livrer la quantité supérieure.
- Pour des longueurs spéciales, nous consulter.

Nous déclinons toute responsabilité en cas d'erreur d'impression.

Commande

Merci d'envoyer vos commandes par email au service client :

c.service@stabalux.com

Stabalux GmbH

Fraunhoferstraße 8

53121 Bonn - Allemagne

Téléphone +49 228 909043-0

Fax +49 228 909043-11

Stabalux SR - Tubes à visser | Galvanisés sendzimir

Article	Désignation	Dimensions	kg/m	UV	[..]
Système 50					
SR5040-2-6000	Tube à visser S280 galvanisé	50x40x2 / 6000 mm	3,4	6	m
SR5090-2-6000	Tube à visser S280 galvanisé	50x90x2 / 6000 mm	5,0	6	m
SR50120-2-8000	Tube à visser S280 galvanisé	50x120x2 / 8000 mm	5,9	8	m
SR50150-3-7500	Tube à visser S280 galvanisé	50x150x3 / 7500 mm	10,3	7,5	m
Système 60					
SR6040-2-6000	Tube à visser S280 galvanisé	60x40x2 / 6000 mm	3,7	6	m
SR6060-2-6000	Tube à visser S280 galvanisé	60x60x2 / 6000 mm	4,4	6	m
SR6090-2-6000	Tube à visser S280 galvanisé	60x90x2 / 6000 mm	5,3	6	m
SR6090-2-10000	Tube à visser S280 galvanisé	60x90x2 / 10000 mm	5,3	10	m
SR6090-4-8000	Tube à visser S280 galvanisé	60x90x4 / 8000 mm	10,0	8	m
SR60130-3-D-8000	Tube à visser S280 galvanisé	60x130x3 / 8000 mm	8,8	8	m
SR60140-2-6000	Tube à visser S280 galvanisé	60x140x2 / 6000 mm	6,9	6	m
SR60140-2-10000	Tube à visser S280 galvanisé	60x140x2 / 10000 mm	6,9	10	m
SR60140-4-8000	Tube à visser S280 galvanisé	60x140x4 / 8000 mm	13,2	8	m
SR60180-3-9000	Tube à visser S280 galvanisé	60x180x3 / 9000 mm	12,2	9	m
SR60200-5-10000	Tube à visser S280 galvanisé	60x200x5 / 10000 mm	21,1	10	m
AL9090	Tubes à visser profil d'angle	90x90 / 6000 mm	3,5	6	m

* Sans supplément de prix, il est possible d'intégrer lors de renouvellements de stock, la réalisation de profilés dans des longueurs spéciales. Nous consulter pour les délais.

Stabalux SR - Bouchons d'extrémité

Bouchons d'extrémité pour tubes à visser
(en tôle acier zingué, épaisseur 2 mm)



Article	Désignation	Dimensions	UV	[..]
Z5045	Bouchon d'extrémité	pour SR5040-2	10	Pce
Z5046	Bouchon d'extrémité	pour SR5090-2	10	Pce
Z5047	Bouchon d'extrémité	pour SR50150-3	10	Pce
Z6046	Bouchon d'extrémité	pour SR6040-2	10	Pce
Z6101	Bouchon d'extrémité	pour SR6060-2	10	Pce
Z6047	Bouchon d'extrémité	pour SR6090-2	10	Pce
Z6050	Bouchon d'extrémité	pour SR6090-4	10	Pce
Z6048	Bouchon d'extrémité	pour SR60140-2	10	Pce
Z6051	Bouchon d'extrémité	pour SR60140-4	10	Pce
Z6056	Bouchon d'extrémité	pour SR60180-3	10	Pce

Stabalux SR - Tubes à visser | Galvanisés sendzimir

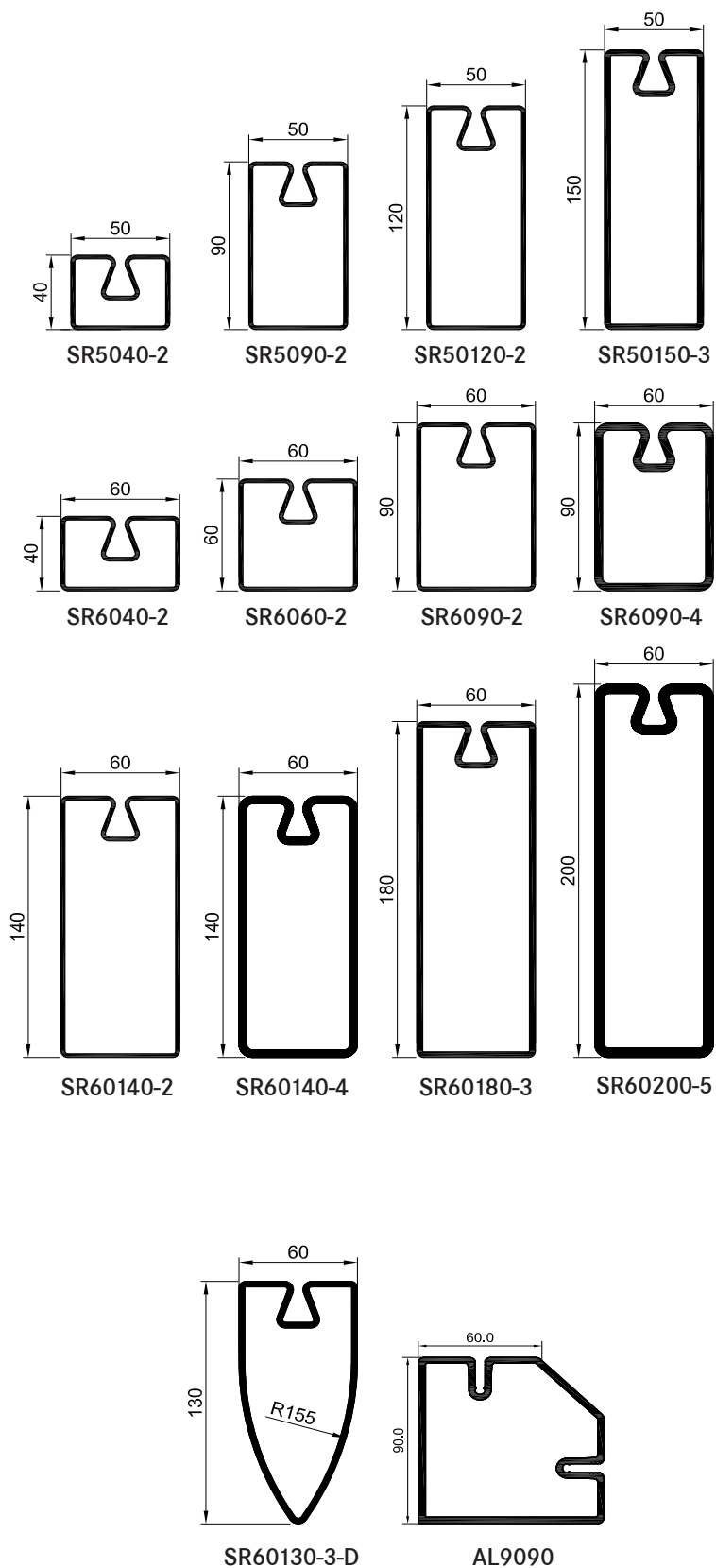

Stabalux SR - Fixation de traverse et visserie pour tubes à visser

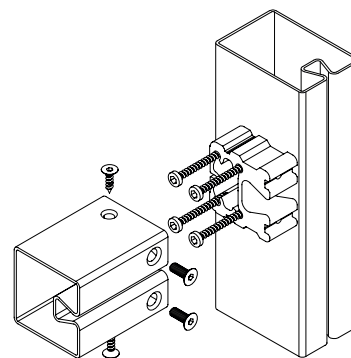

Fixation de traverse aluminium (pour paroi max de 2 mm)

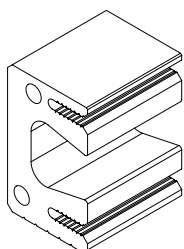

Article	Désignation	Dimensions (Vis)	Système	UV	[..]
RHT9009	Fixation de traverse	44 x 34 x 40 mm (2)	50	1	Pce
RHT9010	Fixation de traverse	54 x 34 x 40 mm (2)	60	1	Pce
RHT9109	Fixation de traverse (polygonal)	44 x 34 x 60 mm (2)	50	1	Pce
RHT9110	Fixation de traverse (polygonal)	54 x 34 x 60 mm (2)	60	1	Pce

Vis

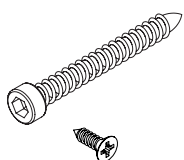

Article	Désignation	Dimensions	UV	[..]
Z0147	Vis spéciale pour RHT	6,5 x 55 mm	100	Pce
Z0120	Vis pour fixation de traverse	4,8 x 16 mm	100	Pce

Les instructions de mise en œuvre et schémas de perçement pour les RHT sont à consulter au chapitre 1.2.2

Fixation de traverse aluminium

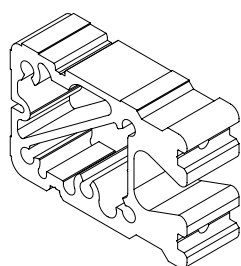

Article	Désignation	Dimensions (Vis)	Système	UV	[..]	PV par UV
RHT5040-2	RHT pour SR5040-2	45,4 x 35 x 25 mm (2)	50	1	Pce	8,90 €
RHT5090-2	RHT pour SR5090-2	45,4 x 85 x 25 mm (4)	50	1	Pce	12,10 €
RHT50120-2	RHT pour SR50120-2	45,4 x 115 x 25 mm (6)	50	1	Pce	13,80 €
RHT50150-3	RHT pour SR50150-3	43,4 x 143 x 25 mm (6)	50	1	Pce	13,80 €
RHT6040-2	RHT pour SR6040-2	55,4 x 35 x 25 mm (2)	60	1	Pce	8,90 €
RHT6060-2	RHT pour SR6060-4	55,4 x 55 x 25 mm (4)	60	1	Pce	9,70 €
RHT6090-2	RHT pour SR6090-2	55,4 x 85 x 25 mm (5)	60	1	Pce	12,10 €
RHT6090-4	RHT pour SR6090-4	51,4 x 81 x 25 mm (5)	60	1	Pce	12,10 €
RHT60140-2	RHT pour SR60140-2	55,4 x 135 x 25 mm (6)	60	1	Pce	13,70 €
RHT60140-4	RHT pour SR60140-4	51,4 x 131 x 25 mm (6)	60	1	Pce	13,70 €
RHT60180-3	RHT pour SR60180-3	53,4 x 173 x 25 mm (6)	60	1	Pce	15,20 €
RHT60180-5	RHT pour SR60200-5	49,4 x 169 x 25 mm (6)	60	1	Pce	15,20 €

Vis

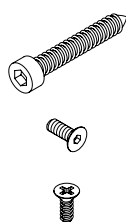

Article	Désignation	Dimensions	UV	[..]
Z0118	Vis spéciale pour RHT	6,3 x 40 mm	200	Pce
Z0128	Vis pour fixation de traverse	M6 x 18 mm	200	Pce
Z0120	Vis pour fixation de traverse	4,8 x 16 mm	100	Pce

Les instructions de mise en œuvre et schémas de perçement pour les RHT sont à consulter au chapitre 1.2.2

Stabalux SR - Fixation de traverse et visserie pour tubes à visser

Fixation de traverse acier (obligatoire pour protection feu)

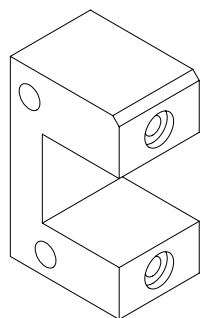

Article	Désignation	Dimensions (Vis)	Système	UV	[..]
RHT9007	RHT pour SR5040-2	44 x 34 x 25 mm (2)	50	1	Pce
RHT9008	RHT pour SR6040-2 SR6060-2	54 x 34 x 25 mm (2)	60	1	Pce
RHT9027	RHT pour SR5090-2 SR50120-2	44 x 74 x 25 mm (3)	50	1	Pce
RHT9023	RHT pour SR6090-2	54 x 74 x 25 mm (3)	60	1	Pce
RHT9028	RHT pour SR6090-2 SR60140-2	54 x 74 x 50 mm (3)	60	1	Pce
RHT9011	RHT pour SR6090-4	50 x 74 x 25 mm (3)	60	1	Pce
RHT9015	RHT pour SR50150-3	43 x 133 x 25 mm (3)	50	1	Pce
RHT9026	RHT pour SR60130-3-D	52 x 37 x 25 mm (2)	60	1	Pce
RHT9014	RHT pour SR60140-2	54 x 124 x 25 mm (3)	60	1	Pce
RHT9012	RHT pour SR60140-4	50 x 124 x 25 mm (3)	60	1	Pce
RHT9025	RHT pour SR60180-3	52 x 165 x 25 mm (3)	60	1	Pce
RHT9031	RHT pour SR60180-3-T droite	54 x 46 x 25 mm (4)	60	1	Pce
<i>Fixation pour traverse SR6090-2 sur SR60180-3-T à placer à droite; voir détail catalogue 1.2.2</i>					
RHT9032	RHT pour SR60180-3-T gauche	54 x 46 x 25 mm (4)	60	1	Pce
<i>Fixation pour traverse SR6090-2 sur SR60180-3-T à placer à gauche; voir détail catalogue 1.2.2</i>					
RHT9013	RHT pour SR60180-5 SR60200-5	48 x 164 x 25 mm (3)	60	1	Pce

Vis

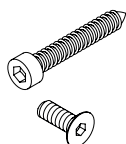

Article	Désignation	Dimensions	UV	[..]
Z0146	Vis spéciale pour RHT	6,5 x 40 mm	100	Pce
Z0122	Vis pour la fixation de traverse	M6 x 14 mm	100	Pce

Les instructions de mise en œuvre et schémas de perçement pour les RHT sont à consulter au chapitre 1.2.2

Profilé d'adaptation - Stabalux SR (pour connections, consoles, renforts)
sans perçement frontal

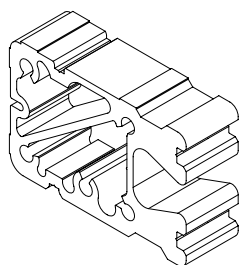

Article	Désignation	Dimensions	Système	UV	[..]
RHT5090-2-6000	Profilé d'adaptation SR5090-2	45,4 x 85 x 6000 mm	50	1	m
RHT50120-2-6000	Profilé d'adaptation SR50120-2	45,4 x 115 x 6000 mm	50	1	m
RHT50150-3-6000	Profilé d'adaptation SR50150-3	43,4 x 143 x 6000 mm	50	1	m
RHT6090-2-6000	Profilé d'adaptation SR6090-2	55,4 x 85 x 6000 mm	60	1	m
RHT6090-4-6000	Profilé d'adaptation SR6090-4	51,4 x 81 x 6000 mm	60	1	m
RHT60140-2-6000	Profilé d'adaptation SR60140-2	55,4 x 135 x 6000 mm	60	1	m
RHT60140-4-6000	Profilé d'adaptation SR60140-4	51,4 x 131 x 6000 mm	60	1	m
RHT60180-3-6000	Profilé d'adaptation SR60180-3	53,4 x 173 x 6000 mm	60	1	m
RHT60180-5-6000	Profilé d'adaptation SR60200-5	49,4 x 169 x 6000 mm	60	1	m

Stabalux SR - Supports de vitrage

**Support de vitrage en deux parties (pour 30 mm d'épaisseur de vitrage max.)
comportant une partie inférieure et une partie supérieure**

Article	Désignation	Dimensions	UV	[..]
Partie inférieure Largeur 90 mm				
GH0260	Support de vitrage inférieur	Profondeur 8 mm	1	Pce
GH0261	Support de vitrage inférieur	Profondeur 10 mm	1	Pce
GH0262	Support de vitrage inférieur	Profondeur 20 mm	1	Pce

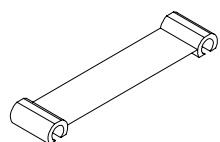

Partie supérieure (suivant épaisseur du vitrage) Largeur 95 mm				
GH0263	Support de vitrage supérieur	Profondeur 10 mm	1	Pce
GH0264	Support de vitrage supérieur	Profondeur 20 mm	1	Pce
GH0265	Support de vitrage supérieur	Profondeur 22 mm	1	Pce
GH0266	Support de vitrage supérieur	Profondeur 24 mm	1	Pce
GH0267	Support de vitrage supérieur	Profondeur 26 mm	1	Pce
GH0268	Support de vitrage supérieur	Profondeur 30 mm	1	Pce

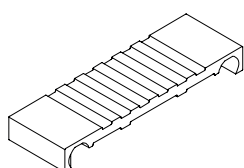

Vissage de la partie inférieure dans la gorge de vissage sans traversée de la paroi | vitrage vertical

Article	Désignation	Dimensions	UV	[..]
Z0116	Vis pour GH0260 GH0261	6,3 x 30 mm	200	Pce
Z0118	Vis pour GH0262	6,3 x 40 mm	200	Pce

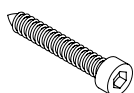

Vissage de la partie inférieure dans la gorge de vissage sans traversée de la paroi | vitrage incliné

Article	Désignation	Dimensions	UV	[..]
Z0249	Vis pour GH0261	6,3 x 35 mm	200	Pce
Z0118	Vis pour GH0262	6,3 x 40 mm	200	Pce
Z0119	Vis pour GH0262	6,3 x 45 mm	200	Pce

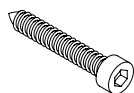

**Support de vitrage GH 5201 | GH 5202 (pour 64 mm d'épaisseur de vitrage max.)
Utilisation selon épaisseur de vitrage et poids voir les instructions de mise en oeuvre.**

Article	Désignation	Largeur x profondeur	UV	[..]
GH 5201	Support de vitrage (avec 3 vis)	100 mm x 65 mm	1	Pce
GH 5202	Support de vitrage (avec 6 vis)	200 mm x 65 mm	1	Pce

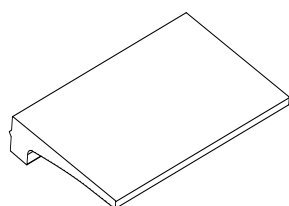

Vis

Article	Désignation	Dimensions	UV	[..]
Z0118	Vis pour GH5201 GH 5202	6,3 x 40 mm	200	Pce

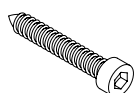

**Support de vitrage (pour 58 mm d'épaisseur de vitrage max.)
Utilisation selon épaisseur de vitrage et poids voir les instructions de mise en oeuvre.**

Article	Désignation	Largeur x profondeur	UV	[..]
GH0281	Support de vitrage	100 mm x 78,5 mm	1	Pce
GH0282	Support de vitrage	150 mm x 78,5 mm	1	Pce

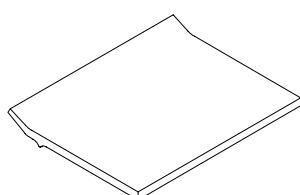

Stabalux SR - Joints intérieurs | Façade

Joints intérieurs | hauteur 5 mm | bord à bord

Article	Désignation	Système	UV	[..]
Montant				
GD5201	Joint intérieur 2 et 3 mm	50	25	m
GD6202	Joint intérieur 2 et 3 mm	60	25	m
GD6202-F30	Joint intérieur 2 et 3 mm Protection feu F30	60	25	m
GD6222	Joint intérieur 4 et 5 mm	60	25	m
GD6222-F30	Joint intérieur 4 et 5 mm Protection feu F30	60	25	m
Traverse				
GD5203	Joint intérieur 2 et 3 mm	50	25	m
GD6204	Joint intérieur 2 et 3 mm	60	25	m
GD5204	Joint intérieur 2 et 3 mm (Verre > 50 mm)	50	25	m
GD6205	Joint intérieur 2 et 3 mm (Verre > 50 mm)	60	25	m
GD6204-F30	Joint intérieur 2 et 3 mm Protection feu F30	60	25	m
GD6224	Joint intérieur 4 et 5 mm	60	25	m
GD6225	Joint intérieur 4 et 5 mm (Verre > 50 mm)	60	25	m
GD6224-F30	Joint intérieur 4 et 5 mm Protection feu F30	60	25	m

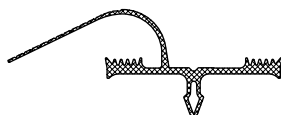
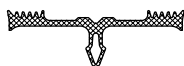

2 niveaux de drainage | hauteur 10 mm | chevauchant

Article	Désignation	Système	UV	[..]
Montant				
GD6206	Joint intérieur 2 et 3 mm	60	25	m
GD6226	Joint intérieur 4 et 5 mm	60	25	m
Traverse				
GD6303	Joint intérieur	60	25	m

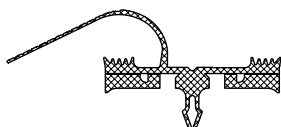
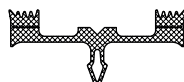

Stabalux SR - Joints intérieurs | Façade

3 niveaux de drainage | hauteur 12 mm | chevauchant

Article	Désignation	Système	UV	[..]
Montant				
GD5314	Joint intérieur 2 et 3 mm	50	25	m
GD6314	Joint intérieur 2 et 3 mm	60	25	m
GD6324	Joint intérieur 4 et 5 mm	60	25	m
Montant secondaire				
GD5315	Joint intérieur 2 et 3 mm	50	25	m
GD6315	Joint intérieur 2 et 3 mm	60	25	m
GD6325	Joint intérieur 4 et 5 mm	60	25	m
Traverse				
GD5317	Joint intérieur 2 et 3 mm (Verre ≤ 50 mm)	50	25	m
GD6318	Joint intérieur 2 et 3 mm	60	25	m
GD6328	Joint intérieur 4 et 5 mm	60	25	m

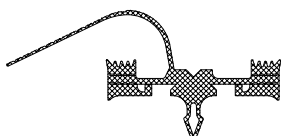
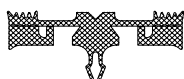
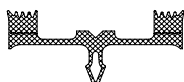

Vitrage polygonal montant

Article	Désignation	Système	UV	[..]
Vitrage polygonal – convexe de 3° à 15°				
GD6210*	Joint intérieur 2 et 3 mm	60	25	m
GD6212*	Joint intérieur 4 et 5 mm	60	25	m
<i>* à utiliser avec le joint extérieur en deux parties GD1925</i>				
Vitrage polygonal – concave de 3° à 10°				
GD6211**	Joint intérieur 2 et 3 mm	60	25	m
GD6213**	Joint intérieur 4 et 5 mm	60	25	m
<i>** à utiliser avec le joint extérieur en deux parties GD1928</i>				

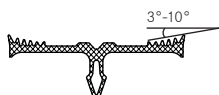
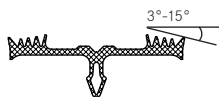

Stabalux SR - Joints intérieurs | Verrière

Verrière | hauteur 10 mm | chevauchant

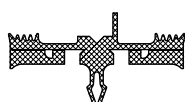
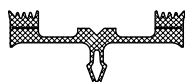

Article	Désignation	Système	UV	[..]
Montant/Chevron				
GD5205	Joint intérieur 2 et 3 mm	50	25	m
GD6206	Joint intérieur 2 et 3 mm	60	25	m
GD6226	Joint intérieur 4 et 5 mm	60	25	m
Traverse				
GD5207	Joint intérieur 2 et 3 mm	50	25	m
GD6208	Joint intérieur 2 et 3 mm	60	25	m
GD6228	Joint intérieur 4 et 5 mm	60	25	m

Verrière | hauteur 14 mm | chevauchant

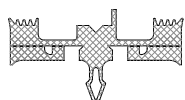
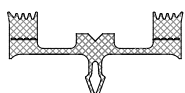

Article	Désignation	Système	VE	[..]
Montant/Chevron				
GD6230	Joint intérieur 2 et 3 mm	60	25	m
Traverse				
GD6231	Joint intérieur 2 et 3 mm	60	25	m

Verrière | Protection feu de 15° à 80° d'inclinaison | hauteur 10 mm | chevauchant

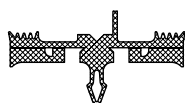
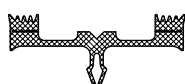

Article	Désignation	Système	UV	[..]
Montant/Chevron				
GD6206-G30	Joint intérieur 2 et 3 mm Protection feu G30	60	25	m
GD6226-G30	Joint intérieur 4 et 5 mm Protection feu G30	60	25	m
Traverse				
GD6208-G30	Joint intérieur 2 et 3 mm Protection feu G30	60	25	m
GD6228-G30	Joint intérieur 4 et 5 mm Protection feu G30	60	25	m

Stabalux AK - Profil

Canal de vissage en aluminium | En une partie

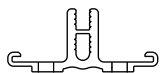

Article	Désignation	UV	[..]
AK5010	Canal de vissage brut Trous oblongs 5,4 x 7,2 mm tous les 200 mm	6	m
AK6010	Canal de vissage brut Trous oblongs 5,4 x 7,2 mm tous les 200 mm	6	m

Fixation du canal de vissage AK6010 / AK5010 sur ossature acier

Différentes possibilités de vissage, voir instructions de mise en oeuvre chapitre 3.1.1

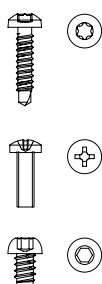

Article	Désignation	Dimensions	UV	[..]
Z0171	Vis - paroi 2 - 4 mm	4,8 x 22 mm bimétal	100	Pce
Z0172	Vis - paroi 2,5 - 6 mm	5,5 x 25 mm bimétal	100	Pce
Z0173	Vis - paroi 4 - 12 mm	5,5 x 40 mm bimétal	100	Pce
Z0174	Vis - paroi à partir de 6 mm	M5 x 17 mm	100	Pce
Z0192	Vis pour trou borgne	6,3 x 9,5 mm	250	Pce

Canal de vissage en acier | En une partie

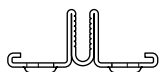

Article	Désignation	UV	[..]
AK6020	Canal de vissage galvanisé Trous oblongs 9,5 x 35 mm tous les 200 mm	6	m
AK6020s	Canal de vissage non-galvanisé Trous oblongs 9,5 x 35 mm tous les 200 mm	6	m

Fixation du canal de vissage AK6020 sur ossature acier.

Liaisons de soudure voir les instructions de mise en oeuvre.

Stabalux AK - Support de vitrage

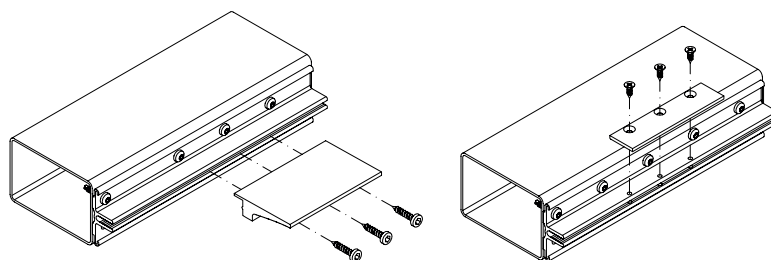

Support de vitrage en alu pour Stabalux AK; de 20 à 60 mm d'épaisseur de vitrage

Utilisation selon épaisseur de vitrage et poids voir les instructions de mise en oeuvre.

Article	Désignation	Dimensions (largeur x profondeur)	UV	[..]
GH6071	Support de vitrage	100 mm x 61,5 mm	1	Pce
GH6072	Support de vitrage	200 mm x 61,5 mm	1	Pce

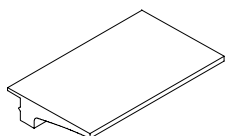

Vis pour fixation de support de vitrage GH6071/GH6072

Article	Désignation	Dimensions	UV	[..]
Z0247	Vis à tête cylindrique pour GH	6,3 x 25 mm	200	Pce

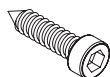

Support de vitrage pour Stabalux AK; de 10 à 18 mm d'épaisseur de vitrage

Article	Désignation	Dimensions (largeur x profondeur)	UV	[..]
GH6073	Support de vitrage	plat - 100 mm x 25 mm	1	Pce

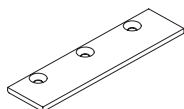

Vis pour fixation de support de vitrage GH6073

Article	Désignation	Dimensions	UV	[..]
Z0193	Vis de fixation pour GH	4,2 x 13 mm	100	Pce



Stabalux AK - Joints intérieurs | Façade

2 niveaux de drainage | hauteur 16,5 mm | chevauchant

Article	Désignation	Système	UV	[..]
Montant				
GD5071	Joint intérieur	50	25	m
GD6071	Joint intérieur	60	25	m
GD6075	Joint intérieur Rayon > 6 mm	60	25	m
GD8071	Joint intérieur	80	25	m
GD8077	Joint intérieur Rayon > 6 mm	80	25	m
Traverse				
GD5072	Joint intérieur	50	25	m
GD6072	Joint intérieur	60	25	m
GD6076	Joint intérieur Rayon > 6 mm	60	25	m
GD8072	Joint intérieur	80	25	m
GD8076	Joint intérieur Rayon > 6 mm	80	20	m
Bouchon d'extrémité pour fin de traverse (à coller avec la pâte à souder Z0094)				
Z0062	Bouchon d'extrémité EPDM (Traverse)	50, 60, 80	50	Pce

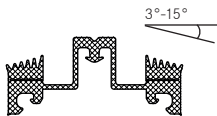
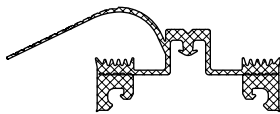
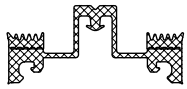

Vitrage polygonal montant

Vitrage polygonal - convexe de 3° à 15°

GD6074	Joint intérieur	60	25	m
--------	-----------------	----	----	---

à utiliser avec le joint extérieur en deux parties GD1925

Stabalux AK - Joints intérieurs | Verrière

2 niveaux de drainage | hauteur 16,5 mm | chevauchant

Article	Désignation	Système	UV	[..]
Montant/Chevron				
GD5071	Joint intérieur	50	25	m
GD6071	Joint intérieur	60	25	m
GD8071	Joint intérieur	80	25	m
Traverse				
GD5073	Joint intérieur	50	25	m
GD6073	Joint intérieur	60	25	m
GD8073	Joint intérieur	80	25	m
Bouchon d'extrémité pour fin de traverse (à coller avec la pâte à souder Z0094)				
Z0062	Bouchon d'extrémité EPDM (Traverse)	50, 60, 80	50	Pce

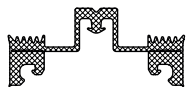
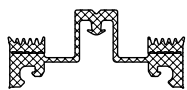

2 niveaux de drainage | Hauteur 22,5 mm | chevauchant

Montant/Chevron				
GD6081	Joint intérieur	(Verre de 4mm)	60	25 m
Traverse				
GD6083	Joint intérieur	(Verre de 4mm)	60	25 m

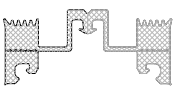
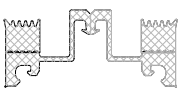

Stabalux - Vis de système

Vis en acier inox auto-taraudeuses avec pointes | galvanisée

Vis à tête cylindrique Ø 10 mm | à 6 pans creux | **avec** rondelle d'étanchéité



Article	Désignation	Dimensions	UV	[..]
Z0148	Vis à tête cylindrique	6,3 x 30 mm	200	Pce
Z0149	Vis à tête cylindrique	6,3 x 35 mm	200	Pce
Z0151	Vis à tête cylindrique	6,3 x 40 mm	200	Pce
Z0152	Vis à tête cylindrique	6,3 x 45 mm	200	Pce
Z0153	Vis à tête cylindrique	6,3 x 50 mm	200	Pce
Z0154	Vis à tête cylindrique	6,3 x 55 mm	200	Pce
Z0155	Vis à tête cylindrique	6,3 x 60 mm	200	Pce
Z0156	Vis à tête cylindrique	6,3 x 65 mm	200	Pce
Z0157	Vis à tête cylindrique	6,3 x 70 mm	200	Pce
Z0158	Vis à tête cylindrique	6,3 x 75 mm	200	Pce
Z0161	Vis à tête cylindrique	6,3 x 80 mm	200	Pce
Z0162	Vis à tête cylindrique	6,3 x 85 mm	200	Pce
Z0163	Vis à tête cylindrique	6,3 x 90 mm	200	Pce
Z0164	Vis à tête cylindrique	6,3 x 95 mm	200	Pce
Z0165	Vis à tête cylindrique	6,3 x 100 mm	250	Pce
Z0167	Vis à tête cylindrique	6,3 x 110 mm	200	Pce
Z0166	Vis à tête cylindrique	6,3 x 120 mm	200	Pce

Vis en acier inox auto-taraudeuses avec pointes | galvanisée

Vis à tête cylindrique Ø 10 mm | à 6 pans creux | **sans** rondelle d'étanchéité

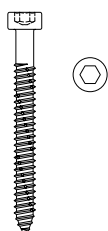

Article	Désignation	Dimensions	UV	[..]
Z0293	Vis à tête cylindrique	6,3 x 18 mm	250	Pce
Z0247	Vis à tête cylindrique	6,3 x 25 mm	200	Pce
Z0253	Vis à tête cylindrique	6,3 x 50 mm	250	Pce
Z0255	Vis à tête cylindrique	6,3 x 60 mm	200	Pce
Z0257	Vis à tête cylindrique	6,3 x 70 mm	200	Pce
Z0258	Vis à tête cylindrique	6,3 x 75 mm	200	Pce
Z0241	Vis à tête cylindrique	6,3 x 80 mm	200	Pce
Z0242	Vis à tête cylindrique	6,3 x 85 mm	200	Pce
Z0243	Vis à tête cylindrique	6,3 x 90 mm	200	Pce

Rondelles



Article	Désignation	Dimensions	UV	[..]
Z0033	Rondelle PA	Ø 10 (6,3) x 1,5 mm	100	Pce
Z0046	Rondelle acier inox	avec étanchéité 2 mm	100	Pce
Z0086	Rondelle acier inox	avec étanchéité 4 mm	100	Pce



Stabalux T

Profilés en T | Laminé

Article	Désignation	Dimensions	kg/m	UV	[..]
Système 50					
T5050-6000	T-Profil S235 noir	50/50 x 8,0 mm	5,9	6	m
T5080-6000	T-Profil S235 noir	50/80 x 8,0 mm	7,8	6	m
Système 60					
T60180-R-4000	T-Profil S235 noir	60x10,0/180 x 8,0 mm rond	21,4	4	m
T60180-R-8000	T-Profil S235 noir	60x10,0/180 x 8,0 mm rond	21,4	8	m
T60180-R-12000	T-Profil S235 noir	60x10,0/180 x 8,0 mm rond	21,4	12	m

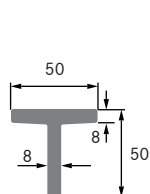

T5050

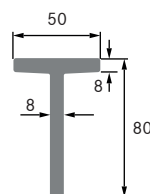

T5080

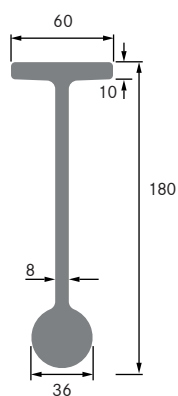

T60180-R

Stabalux Profilés T | Protection Feu | Joint intérieur verrière

Joints G30 et F30 pour profil en T

Les joints sont fixés directement sur le profil en T.

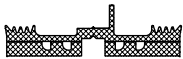
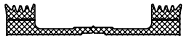

Article	Désignation	Système	UV	[..]
Verrière Montant/Chevron				
GD6216-G30	Joint intérieur Protection feu G30	60	25	m
Verrière Traverse				
GD6218-G30	Joint intérieur Protection feu G30	60	25	m

Stabalux Profilés T | Protection Feu | Technique de vissage

Écrous



Article	Désignation	Dimensions	UV	[..]
Z0043	Écrou borgne acier inox	M6	100	Pce
<i>si utilisation avec OL6012 et OL6069, ne pas utiliser la rondelle</i>				

Rondelles



Article	Désignation	Dimensions	UV	[..]
Z0046	Rondelle acier inox	avec étanchéité 2 mm	100	Pce
Z0086	Rondelle acier inox	avec étanchéité 4 mm	100	Pce

Goujons de filetage



Article	Désignation	Dimensions	UV	[..]
Z0034	Goujon de filetage acier inox	M6 x 20 mm	100	Pce
Z0038	Goujon de filetage acier inox	M6 x 25 mm	100	Pce
Z0035	Goujon de filetage acier inox	M6 x 30 mm	100	Pce
Z0040	Goujon de filetage acier inox	M6 x 35 mm	100	Pce
Z0036	Goujon de filetage acier inox	M6 x 40 mm	100	Pce
Z0037	Goujon de filetage acier inox	M6 x 50 mm	100	Pce
Z0044	Goujon de filetage acier inox	M6 x 60 mm	100	Pce
Z0045	Goujon de filetage acier inox	M6 x 75 mm	100	Pce
Z0039	Goujon de filetage acier inox	M6 x 90 mm	100	Pce
Z0053	Goujon de filetage acier inox	M6 x 100 mm	100	Pce
Z0054	Goujon de filetage acier inox	M6 x 120 mm	100	Pce

Manchons

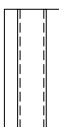

Article	Désignation	Dimensions	UV	[..]
Z0029	Manchon acier inox	M6 x 25 mm	100	Pce

Stabalux Profilés T | Protection Feu | Support de vitrage

Support de vitrage pour goujon \varnothing 10 mm (pour 54 mm d'épaisseur de vitrage max.)
 Se référer aux instructions de mise en oeuvre quant à l'utilisation des supports de vitrage

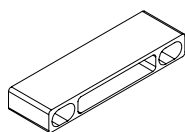

Article	Désignation	Dimensions (largeur 102 mm)	UV	[..]
GH0081	Support de vitrage	Profondeur 9 mm	1	Pce
GH0082	Support de vitrage	Profondeur 24 mm	1	Pce
GH0083	Support de vitrage	Profondeur 26 mm	1	Pce
GH0084	Support de vitrage	Profondeur 28 mm	1	Pce
GH0085	Support de vitrage	Profondeur 30 mm	1	Pce
GH0886	Support de vitrage	Profondeur 32 mm	1	Pce
GH0887	Support de vitrage	Profondeur 35 mm	1	Pce
GH0888	Support de vitrage	Profondeur 38 mm	1	Pce
GH0889	Support de vitrage	Profondeur 41 mm	1	Pce
GH0890	Support de vitrage	Profondeur 44 mm	1	Pce
GH0891	Support de vitrage	Profondeur 47 mm	1	Pce
GH0892	Support de vitrage	Profondeur 50 mm	1	Pce
GH0893	Support de vitrage	Profondeur 53 mm	1	Pce
GH0894	Support de vitrage	Profondeur 56 mm	1	Pce
GH5053	Support de vitrage	Profil extrudé	6	m

Article	Désignation	Dimensions (largeur 200 mm)	UV	[..]
GH0851	Support de vitrage	Profondeur 26 mm	1	Pce
GH0852	Support de vitrage	Profondeur 28 mm	1	Pce
GH0853	Support de vitrage	Profondeur 30 mm	1	Pce
GH0854	Support de vitrage	Profondeur 32 mm	1	Pce
GH0855	Support de vitrage	Profondeur 35 mm	1	Pce
GH0856	Support de vitrage	Profondeur 38 mm	1	Pce
GH0857	Support de vitrage	Profondeur 41 mm	1	Pce
GH0858	Support de vitrage	Profondeur 44 mm	1	Pce
GH0859	Support de vitrage	Profondeur 47 mm	1	Pce
GH0860	Support de vitrage	Profondeur 50 mm	1	Pce
GH0861	Support de vitrage	Profondeur 53 mm	1	Pce
GH0862	Support de vitrage	Profondeur 56 mm	1	Pce

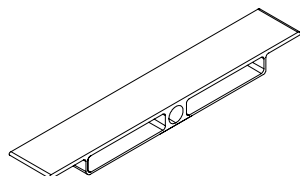

Stabalux Profilés T | Protection Feu

Verre sécurité incendie

Différents verres sécurité sont sous avis-technique
 (Pyran S et ISO-Pyran S, Pyroswiss et Pyrostop)

Plaque de marquage pour châssis Feu

Article	Désignation		UV	[..]
Z1235	Plaque G30 Verrière	Avis technique Z-19.14-1235	1	Pce
Z1451	Plaque F30 Façade	Avis technique Z-19.14-1451	1	Pce

Bande d'étanchéité pour protection Feu G30

Z0059	Bande d'étanchéité BS	330 x 1 mm	25	m
-------	-----------------------	------------	----	---

(une face lisse, l'autre face divisée en 5mm)

Jointes extérieurs | Façade

Jointes extérieurs

Article	Désignation	Système	UV	[..]
GD5024	Joint extérieur	50	25	m
GD6024	Joint extérieur	60	25	m
GD6024-G30	Joint extérieur	60	25	m
GD6024-F30	Joint extérieur	60	25	m
GD8024	Joint extérieur	80	25	m

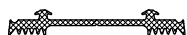

GD5054	Joint extérieur	50	25	m
GD6054	Joint extérieur	60	25	m
GD8054	Joint extérieur	80	25	m

Jointes extérieurs pour serreurs en acier inox UL6110 | UL6110c

GD6022-G30	Joint extérieur	60	25	m
GD6022-F30	Joint extérieur	60	25	m
GD6122-WK	Joint extérieur	60	25	m



Jointes extérieurs | 2 parties | Système 50 | 60 | 80 mm

Article	Désignation	UV	[..]
GD1932	Joint extérieur 2 parties 5 mm	25	m
GD1934	Joint extérieur 2 parties 4 mm	25	m
GD1936	Joint extérieur 2 parties 6 mm	25	m
GD1938	Joint extérieur 2 parties 8 mm	25	m
GD1940	Joint extérieur 2 parties 10 mm	25	m
GD1925	Joint extérieur 2 parties pour angle sortant 3°-15°	25	m
GD1928	Joint extérieur 2 parties pour angle rentrant 3°-10°	25	m
GD6174	Joint extérieur 2 parties Montant DL5073 DL6073	25	m
GD6175	Joint extérieur 2 parties Traverse DL5073 DL6073	25	m

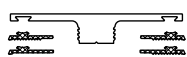

Jointes extérieurs | Verrière

Jointes extérieur



Article	Désignation	Système	UV	[..]
GD5024	Joint extérieur	50	25	m
GD6024	Joint extérieur	60	25	m
GD8024	Joint extérieur	80	25	m

Plaquettes en inox

(complément d'étanchéité en verrière jusqu'à 10°)

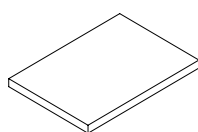

Article	Désignation	Dimensions	Système	UV	[..]
Z0501	Plaquettes en inox	60 x 40 mm	50	10	Pce
Z0601	Plaquettes en inox	60 x 50 mm	60	10	Pce
Z0801	Plaquettes en inox	80 x 70 mm	80	10	Pce

Joint extérieur pour protection feu de 15° à 80° d'inclinaison

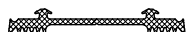

Article	Désignation	Système	UV	[..]
GD6024-G30	Joint extérieur Protection feu G30	60	25	m
GD6022-G30	Joint extérieur Protection feu G30	60	25	m

Serre-flan

Pour une verrière ≤ 5°, les capots et serreurs des traverses intermédiaires sont supprimés.

Pour garantir l'écoulement d'eau de pluie ou de poussières, la feuillure sera colmatée avec du silicone. Des serre-flans sont à utiliser pour fixer le vitrage.



Article	Désignation	Dimensions (largeur x hauteur)	UV	[..]
Z0020	Serre-flan en acier inox	rond 50 x 8 mm	10	Pce
GD5009	Rondelle pour Z0020	rond 50 x 3 mm	50	Pce

Profilés isolants

Dans le cas où la feuillure des traverses est colmatée avec du silicone, les profilés isolants servent de remblaiement.

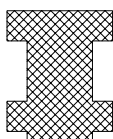

Article	Désignation	Dimensions (longueur x largeur x hauteur)	UV	[..]
Z0610	Isolant 20 / 5,2 (plat)	2.000 x 20 x 5,2 mm	50	m
Z0609	Isolant 20 / 10,4 (En forme de T)	2.000 x 20 x 10,4 mm	50	m
Z0606	Isolant 20 / 26	2.000 x 20 x 26 mm	50	m
Z0605	Isolant 20 / 42	2.000 x 20 x 42 mm	50	m

Serreurs avec vis apparentes

Serreurs en aluminium



Article	Désignation	Largeur x hauteur x longueur	Système	UV	[..]
DL5067	Serreur alu brut	50 x 6 x 6000 mm	50	6	m
DL6067	Serreur alu brut	60 x 6 x 6000 mm	60	6	m



DL5071	Serreur alu brut	50 x 6 x 6000 mm	50	6	m
DL6071	Serreur alu brut	60 x 6 x 6000 mm	60	6	m
DL6071-ELO	Serreur alu anodisé nat. E6EV1	60 x 6 x 6000 mm	60	6	m

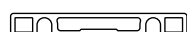

DL5059	Serreur alu brut	50 x 8 x 6000 mm	50	6	m
DL6059	Serreur alu brut	60 x 8 x 6000 mm	60	6	m
DL6059-ELO	Serreur alu anodisé nat. E6EV1	60 x 8 x 6000 mm	60	6	m
DL8059	Serreur alu brut	80 x 8 x 6000 mm	80	6	m



DL5061	Serreur alu brut	50 x 25 x 6000 mm	50	6	m
DL6061	Serreur alu brut	60 x 25 x 6000 mm	60	6	m
DL6061-ELO	Serreur alu anodisé nat. E6EV1	60 x 25 x 6000 mm	60	6	m

Serreurs imitation V.E.C.

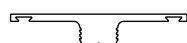

Article	Désignation	Dimensions (largeur x hauteur x longueur)	Système	UV	[..]
DL5073	Serreur plat alu brut	50 x 2,5 x 6000 mm	50	6	m
DL6073	Serreur plat alu brut	60 x 2,5 x 6000 mm	60	6	m

Bouchon pour serreur plat DL5073 | DL6073



Article	Désignation		UV	[..]
Z0089	Bouchon	pour DL5073 DL6073	250	Pce

Serreurs en acier inox

Face supérieure 1.4571 | Face inférieure 1.4301 | état de surface grain 240 | film de protection 1 face



Article	Désignation	Dimensions (largeur x hauteur x longueur)	Système	UV	[..]
DL6044	Serreur inox	60 x 20 x 6000 mm	60	6*	m

Face inférieure percée Ø7 mm tous les 125 mm *Longueur utile = 5990 mm

Serreurs en acier inox

Serreur plat 1.4301 | 2B



Article	Désignation	Dimensions (largeur x hauteur x longueur)	Système	UV	[..]
DL6018	Serreur inox	59 x 3 x 6000 mm	60	6	m

à utiliser avec le joint extérieur GD6940

Capots pour vissage caché

Capot en acier inox

1.4401 | état de surface grain 220 | film de protection 1 face



Article	Désignation	Dimensions (largeur x hauteur x longueur)	Système	UV	[..]
OL6064	Capot inox	60 x 20 x 6000 mm	60	6	m

Serreur en aluminium pour OL6064



UL6007-L ¹⁾	Serreur alu pré-percé	57 x 6000 mm	60	6	m
------------------------	-----------------------	--------------	----	---	---

Serreurs en aluminium



Article	Désignation	Dimensions (largeur x longueur)	Système	UV	[..]
UL5009	Serreur alu	46 x 6000 mm	50	6	m
UL5009-L ¹⁾	Serreur alu pré-percé	46 x 6000 mm	50	6	m
UL6009	Serreur alu	54,2 x 6000 mm	60	6	m
UL6009-L ¹⁾	Serreur alu pré-percé	54,2 x 6000 mm	60	6	m
UL8009-L ¹⁾	Serreur alu pré-percé	76 x 6000 mm	80	6	m



UL6005-L ¹⁾	Serreur alu	56 x 6000 mm	60	6	m
------------------------	-------------	--------------	----	---	---

uniquement avec OL6066 et OL6069

Vis spéciales (ex.: Z0253, Z0254 sans rondelle)

¹⁾ Trous oblongs 7 x 10 mm tous les 125 mm

Serreurs en acier inox et l'acier

1.4301

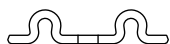











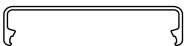







Article	Désignation	Dimensions (largeur x longueur)	Système	UV	[..]
UL6110 ^{2) 4)}	Serreur inox pré-percé	56 x 6000 mm	60	6 ⁵⁾	m
UL6110c ^{2) 4)}	Serreur galvanisée	56 x 6000 mm	60	6 ⁵⁾	m

pour protection feu G30 und F30 | pour anti-effraction RC2 & RC3

²⁾ Trous oblongs 7 x 10 mm tous les 250 mm; ³⁾ pour GD5122-WK; ⁴⁾ pour GD6022-G30/F30 & GD6122-WK; ⁵⁾ Longueur utile = 5990 mm

Capots pour vissage caché

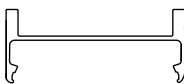
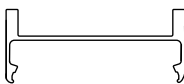
Capots en aluminium

Article	Désignation	Dimensions (largeur x hauteur x longueur)	Système	UV	[..]
	OL5025 Capot alu	50 x 15 x 6000 mm; rayon 0,5	50	6	m
	OL6011 Capot alu	60 x 13 x 6000 mm	60	6	m
	<i>uniquement avec vis (p.e. Z0249) et rondelle Z0033!</i>				
	OL5012 Capot alu	50 x 15 x 6000 mm	50	6	m
	OL6012 Capot alu	60 x 15 x 6000 mm	60	6	m
	OL6012-ELO Capot anodisé nature E6EV1	60 x 15 x 6000 mm	60	6	m
	OL8012 Capot alu	80 x 15 x 6000 mm	80	6	m
	OL5013 Capot alu	50 x 18 x 6000 mm	50	6	m
	OL6013 Capot alu	60 x 18 x 6000 mm	60	6	m
	OL6013-ELO Capot anodisé nature E6EV1	60 x 18 x 6000 mm	60	6	m
	OL8013 Capot alu	80 x 18 x 6000 mm	80	6	m
	OL5014 Capot alu	50 x 25 x 6000 mm	50	6	m
	OL6014 Capot alu	60 x 25 x 6000 mm	60	6	m
	OL6014-ELO Capot anodisé nature E6EV1	60 x 25 x 6000 mm	60	6	m
	OL8014 Capot alu	80 x 25 x 6000 mm	80	6	m
	OL6015 Capot alu	60 x 50 x 6000 mm	60	6	m
	OL8015 Capot alu	80 x 50 x 6000 mm	80	6	m
	OL6081 Capot alu	60 x 150 x 6700 mm	60	6,7	m
	OL5016 Capot alu	50 x 25 x 6000 mm	50	6	m
	OL6016 Capot alu	60 x 25 x 6000 mm	60	6	m
	OL6066 Capot alu	60 x 12,3 x 6000 mm	60	6	m
	<i>Uniquement avec UL6005</i>				

Stabalux accessoires

Outils & accessoires pour joints

Article	Désignation	UV	[..]
Z0056	Ciseau	1	Pce
Z0077	Pince à gruger	Système 50	1 Pce
Z0078	Pince à gruger	Système 60	1 Pce
Z0094	Stabalux pâte pour soudure	310 ml noire	1 Pce
<i>1 carton = 12 pièces</i>			

Accessoires anti-effraction

Article	Désignation	UV	[..]
Z1061	Cale (latérale) 20x24	pour RC2 RC3	6 m
Z0093	Protection vis	Billes; Ø 5,0 mm	100 Pce
<i>pour sécurité RC2 et RC3; collage avec Z0055</i>			

Profilé de compensation pour trame d'extrémité de facade

Article	Désignation	Dimensions (longueur x largeur x hauteur)	UV	[..]
Z1061	Profilé mat. Synthétique, gris	6000 x 20 x 24 mm	6	m
Z1062	Profilé mat. Synthétique, gris	6000 x 22 x 26 mm	6	m
Z1063	Profilé mat. Synthétique, gris	6000 x 28 x 30 mm	6	m
Z1064	Profilé mat. Synthétique, gris	6000 x 32 x 34 mm	6	m
Z1065	Profilé mat. Synthétique, gris	6000 x 36 x 38 mm	6	m
Z1066	Profilé mat. Synthétique, gris	6000 x 40 x 42 mm	6	m

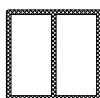

Profilé isolant pour feuillure

doté de colle thermofusible permanente; utiliser avec les joints extérieurs en deux parties

Article	Désignation	Dimensions (longueur x largeur x hauteur)	UV	[..]
Largeur feuillure 20 mm				
Z0606	Isolant 20 / 26	2000 x 20 x 26 mm	50	m
Z0605	Isolant 20 / 42	2000 x 20 x 42 mm	50	m
Largeur feuillure 30 mm				
Z0608	Isolant 30 / 26	2000 x 30 x 26 mm	50	m
Z0607	Isolant 30 / 42	2000 x 30 x 42 mm	50	m

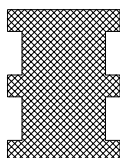

Jointes | Pour tubes indépendants du système

Jointes sans rayon



Article	Désignation	Système	UV	[..]
GD5940	Joint hauteur 5 mm	50	25	m
GD6940	Joint hauteur 5 mm	60	25	m
GD6940-G30	Joint hauteur 5 mm protection incendie G30	60	25	m
GD6940-F30	Joint hauteur 5 mm protection incendie F30	60	25	m



GD6026	Joint intérieur hauteur 5 mm Montant/Traverse	60	25	m
--------	---	----	----	---



GD0035	Joint avec adhésif 14 x 5 mm		100	m
--------	----------------------------------	--	-----	---



SG990011GD	Joint intérieur hauteur 3 mm	60	25	m
------------	------------------------------	----	----	---

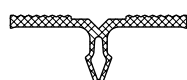

SG990002GD	Joint intérieur hauteur 3 mm	50	25	m
SG990001GD	Joint intérieur hauteur 3 mm	60	25	m

Jointes avec rayon de 3 mm



GD5915-SK	Joint intérieur avec adhésif	50	25	m
GD6916-SK	Joint intérieur avec adhésif	60	25	m

Jointes avec rayon de 8 mm



GD5921	Joint intérieur	50	25	m
GD5921-SK	Joint intérieur avec adhésif	50	25	m

Jointes avec rayon de 12 mm



GD5925	Joint intérieur	50	25	m
--------	-----------------	----	----	---

Vitrage incliné avec rayon de 3 mm

Article	Désignation	Système	UV	[..]
---------	-------------	---------	----	------

Montant



GD6946	Joint intérieur	60	25	m
--------	-----------------	----	----	---

Traverse



GD5901	Joint intérieur	50	25	m
GD6902	Joint intérieur	60	25	m

Brise-soleil | Stabalux SOL

Plaque de base

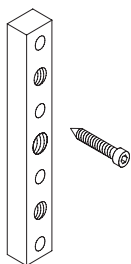

Article	Désignation	Dimensions	UV	[..]
SZ0010	Plaque de base en acier inox	15 x 155 x 15 mm (L x H x P)	1	Pce
Z0114	Vis	6,3 x 55 mm	100	Pce

pour fixation de la plaque de base dans le tube à visser | 4 pièces par plaque

Goujons filetés

Article	Désignation	Dimensions	UV	[..]
SZ0148	Goujon fileté inox	M10 x 55 mm	1	Pce
SZ0149	Goujon fileté inox	M10 x 65 mm	1	Pce
SZ0150	Goujon fileté inox	M10 x 70 mm	1	Pce
SZ0151	Goujon fileté inox	M10 x 80 mm	1	Pce
SZ0152	Goujon fileté inox	M10 x 130 mm	1	Pce
SZ0153	Goujon fileté inox	M10 x 140 mm	1	Pce
SZ0156	Goujon fileté inox	M10 x 160 mm	1	Pce
SZ0154	Goujon fileté inox	M10 x 180 mm	1	Pce
SZ0155	Goujon fileté inox	M10 x 190 mm	1	Pce



Plaques de fixation

Article	Désignation	UV	[..]
SZ2004	Plaque de fixation SZ0036 en aluminium Profondeur: 40 mm <i>fourni avec 2 écrous en inox SZ 0103, 2 écrous plats en inox SZ 0109, 2 rondelles d'étanchéité en Néoprène SZ 0019, 2 rondelles en inox SZ 0102</i>	1	Set
SZ2004-ELO	Surcoût pour fixation SZ0036 en anodisé E6/EV1	1	Pce
SZ2002	Plaque de fixation SZ0037 en aluminium Profondeur: 100 mm <i>fourni avec 2 écrous en inox SZ 0103, 2 écrous plats en inox SZ 0109, 2 rondelles d'étanchéité en Néoprène SZ 0019, 2 rondelles en inox SZ 0102</i>	1	Set
SZ2002-ELO	Surcoût pour fixation SZ0037 en anodisé E6/EV1	1	Pce
SZ2003	Plaque de fixation SZ0038 en aluminium Profondeur: 150 mm <i>fourni avec 2 écrous en inox SZ 0103, 2 écrous plats en inox SZ 0109, 2 rondelles d'étanchéité en Néoprène SZ 0019, 2 rondelles en inox SZ 0102</i>	1	Set
SZ2003-ELO	Surcoût pour fixation SZ0038 en anodisé E6/EV1	1	Pce

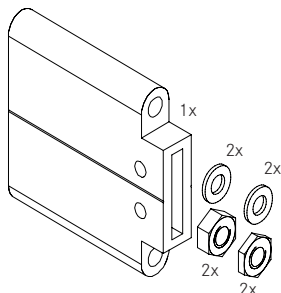
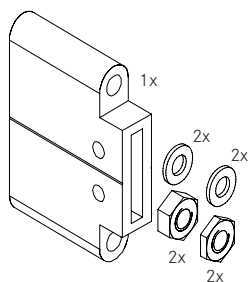
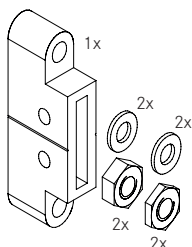

Brise-soleil | Stabalux SOL

Fourches en aluminium

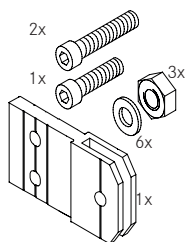

Article	Désignation	UV	[..]
SZ3002	Fourche simple SZ0041 en aluminium <i>fourni avec 3 écrous en inox SZ0103, 2 vis en inox SZ0117, 1 vis SZ0104, 6 rondelles en inox SZ0102</i>	1	Set
SZ3002-ELO	Surcoût pour fourche simple SZ0041 en anodisé E6/EV1	1	Pce

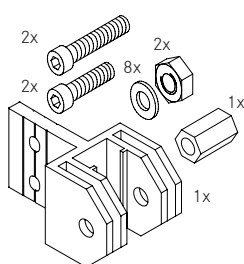

Article	Désignation	UV	[..]
SZ3012	Fourche double SZ0046 en aluminium <i>fourni avec 2 écrous en inox SZ0103, 2 vis en inox SZ0117, 8 rondelles en inox SZ0102, 1 Manchon SZ0011, 2 vis SZ0104</i>	1	Set
SZ3012-ELO	Surcoût pour fourche double SZ0046 en anodisé E6/EV1	1	Pce

Lamelles

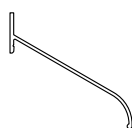

Article	Désignation	Dimensions	UV	[..]
SL5001	Lamelle alu brut	100 x 95 / 6000 mm	6	m

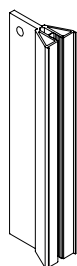

Rail

Article	Désignation	Dimensions	UV	[..]
SZ0003	Rail alu brut	6000 mm	6	m

Brise-soleil | Stabalux SOL

Fixations de lamelles

Article	Désignation	UV	[..]
SZ3020	Set en alu brut	1	Set

pour fixation de lamelle sur rail
 compr. 1 support de lamelle SZ0002; 1 pièce de maintien SZ0007;
 2 pièces vis SZ0106; 1 pièce vis SZ0111; 0,10 m caoutchouc SZ0009 pour support de lamelle

Article	Désignation	UV	[..]
SZ3020-ELO	Set en alu anodisé E6EV1	1	Set

pour fixation de lamelle sur rail
 compr. 1 support de lamelle SZ0002; 1 pièce de maintien SZ0007;
 2 pièces vis SZ0106; 1 pièce vis SZ0111; 0,10 m caoutchouc SZ0009 pour support de lamelle

