

Algemene informatie

Artikelinformatie

Bij enkele artikelen zijn de maten via het artikelnummer te achterhalen.

- Afdichtingen – GD5201-G30 | breed 50 mm / Brandwerendheid G30
- Boven-, Dek- en Onderlijsten – DL6067-ELO | breed 60 mm / eloxiert

Artikelen waar het artikelnummer met 50 begint zijn voor de desbetreffende systeembreedte 50 mm. Artikelen waar het artikelnummer met 60 begint zijn voor de desbetreffende systeembreedte 60 mm.

Beschikbaarheid van de artikelen

De artikelen waarbij een prijs is genoemd zijn meestal allemaal voorradig en direct leverbaar.

Verpakkingseenheden [VE]

- Rubberafdichtingen (GD) 25 m in een doos (indien niet anders vermeld).
- Schroeven en bouten afhankelijk van de uitvoering 100 of 200 stuks in een doos.
- Buizen, profielen en stangen per lagerlengte.
- Speciale accessoires, gereedschappen en diverse kleine onderdelen per uitvoering 1 of 10 stuks.

Bij orderhoeveelheden die afwijken van de besteleenheid wordt de eerstvolgende grotere verpakkingseenheid bevestigd en geleverd.

Bij dekljsten met een behandeld oppervlak kan niet worden voorkomen dat aan de beide profieleinden binnen ca. 50 mm klempunten ontstaan.

Speciale lengtes van stafmateriaal (Schroefbuis, T-Profiel, Boven-, Dek- en Onderlijsten) op aanvraag.

De in de prijslijst afgebeelde technische tekeningen zijn niet op de juiste schaal.

Lees de productinformatie voor de technische uitvoeringen.

Voor eventuele vergissingen en drukfouten in de gegevens kan niet worden gewaarborgd.

Bestelling

Stuurt u a.u.b. een fax of e-mail aan onze Customer Service:

Fax: **+49 228 909043-11**
Mail: **c.service@stabalux.com**

Stabalux GmbH

Fraunhoferstraße 8
53121 Bonn - Germany
Telefoon +49 228 909043-0

Stabalux H - Afdichtingen binnenzijde | Gevel

Afdichting | hoogte 5 mm | stotend

Artikel	Omschrijving	Systeem	VE	[..]
Kolom				
GD5201	Binnenafdichting	50	25	m
GD6202	Binnenafdichting	60	25	m
GD6202-F30	Binnenafdichting Brandwerendheid F30	60	25	m
GD8202	Binnenafdichting	80	25	m
Ligger				
GD5203	Binnenafdichting	50	25	m
GD5204	Binnenafdichting (Glas > 50 mm)	50	25	m
GD6204	Binnenafdichting	60	25	m
GD6205	Binnenafdichting (Glas > 50 mm)	60	25	m
GD6204-F30	Binnenafdichting Brandwerendheid F30	60	25	m
GD8204	Binnenafdichting	80	25	m

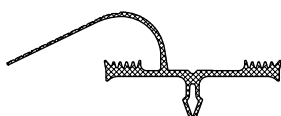

2 niveaus afdichting | hoogte 10 mm | overlappend

Artikel	Omschrijving	Systeem	VE	[..]
Kolom				
GD6206	Binnenafdichting	60	25	m
GD8206	Binnenafdichting	80	25	m
Ligger				
GD6303	Binnenafdichting	60	25	m
GD8303	Binnenafdichting	80	25	m

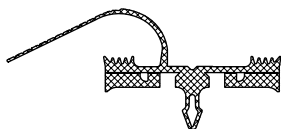
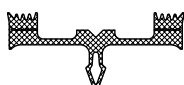

3 niveaus afdichting | hoogte 12 mm | overlappend

Artikel	Omschrijving	Systeem	VE	[..]
Hoofdkolom				
GD5314	Binnenafdichting	50	25	m
GD6314	Binnenafdichting	60	25	m
Nevenkolom				
GD5315	Binnenafdichting	50	25	m
GD6315	Binnenafdichting	60	25	m
Ligger				
GD5317	Binnenafdichting (Glas ≤ 50 mm)	50	25	m
GD6318	Binnenafdichting	60	25	m

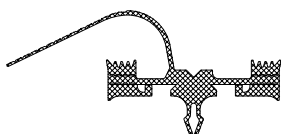
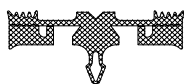
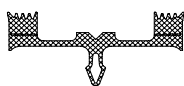

Stabalux H - Afdichtingen binnenzijde | Gevel

Polygonale beglazing Kolom

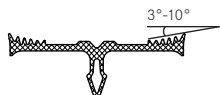
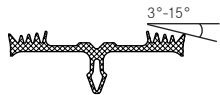

Artikel	Omschrijving	Systeem	VE	[..]
Buitenhoek 3° - 15° schuine stand				
GD6210	Binnenafdichting <i>in combinatie met 2-delige buitenafdichting GD1925</i>	60	25	m
Binnenhoek 3° - 10° schuine stand				
GD6211	Binnenafdichting <i>in combinatie met 2-delige buitenafdichting GD1928</i>	60	25	m

Stabalux H - Afdichtingen binnenzijde | Dak

Daksysteem | hoogte 10 mm | overlappend

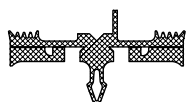
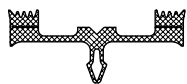

Artikel	Omschrijving	Systeem	VE	[..]
Kolom/Spant				
GD5205	Binnenafdichting	50	25	m
GD6206	Binnenafdichting	60	25	m
GD8206	Binnenafdichting	80	25	m
Ligger				
GD5207	Binnenafdichting	50	25	m
GD6208	Binnenafdichting	60	25	m
GD8208	Binnenafdichting	80	25	m

Daksysteem | hoogte 14 mm | overlappend

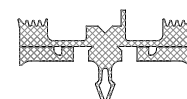
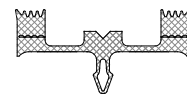

Artikel	Omschrijving	Systeem	VE	[..]
Kolom/Spant				
GD6230	Binnenafdichting	60	25	m
Ligger				
GD6231	Binnenafdichting	60	25	m

Stabalux H - Systemenschroeven

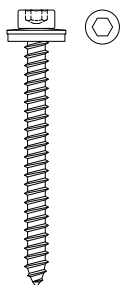

Cilinderkopschroef \varnothing 10 mm | met inbus | met afdichtingsring

Artikel	Omschrijving	Afmeting	VE	[..]
Z0327	Cilinderkopschroef	6,5 x 70 mm	200	St.
Z0329	Cilinderkopschroef	6,5 x 80 mm	200	St.
Z0331	Cilinderkopschroef	6,5 x 90 mm	200	St.
Z0333	Cilinderkopschroef	6,5 x 100 mm	200	St.
Z0335	Cilinderkopschroef	6,5 x 110 mm	200	St.
Z0337	Cilinderkopschroef	6,5 x 120 mm	200	St.
Z0339	Cilinderkopschroef	6,5 x 130 mm	200	St.

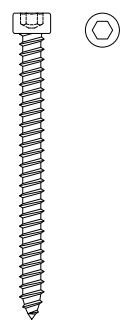

Cilinderkopschroef \varnothing 10 mm | met inbus | zonder afdichtingsring

Artikel	Omschrijving	Afmeting	VE	[..]
Z0727	Cilinderkopschroef	6,5 x 70 mm	250	St.
Z0729	Cilinderkopschroef	6,5 x 80 mm	250	St.
Z0731	Cilinderkopschroef	6,5 x 90 mm	200	St.
Z0733	Cilinderkopschroef	6,5 x 100 mm	200	St.
Z0735	Cilinderkopschroef	6,5 x 110 mm	200	St.
Z0737	Cilinderkopschroef	6,5 x 120 mm	200	St.

Sluitringen



Artikel	Omschrijving	Afmeting	VE	[..]
Z0033	PA-ring	\varnothing 10 (6,3) x 1,5 mm	100	St.
Z0046	Sluitring RVS	met 2 mm afdichting	100	St.
Z0086	Sluitring RVS	met 4 mm afdichting	100	St.

Stabalux H - Glasondersteuning

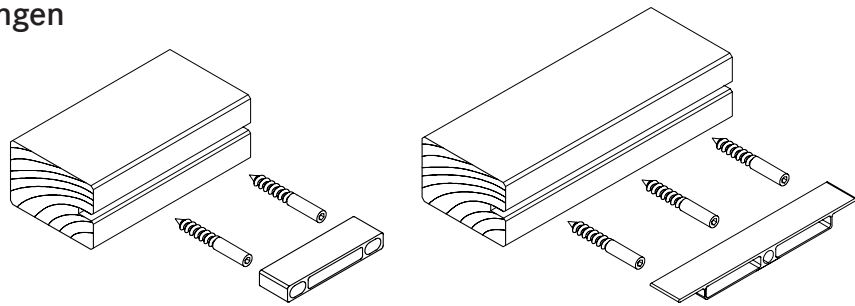

Glasondersteuning voor stokschroeven en pennen \varnothing 10 mm tot max. 54 mm glasdikte
 Het gebruik van de glasondersteuning a.u.b. uit de verwerkingsinstructies halen

Artikel	Omschrijving	Afmeting (Breedte 102 mm)	VE	[..]
GH0081	Glasondersteuning	Diepte 9 mm	1	St.
GH0082	Glasondersteuning	Diepte 24 mm	1	St.
GH0083	Glasondersteuning	Diepte 26 mm	1	St.
GH0084	Glasondersteuning	Diepte 28 mm	1	St.
GH0085	Glasondersteuning	Diepte 30 mm	1	St.
GH0886	Glasondersteuning	Diepte 32 mm	1	St.
GH0887	Glasondersteuning	Diepte 35 mm	1	St.
GH0888	Glasondersteuning	Diepte 38 mm	1	St.
GH0889	Glasondersteuning	Diepte 41 mm	1	St.
GH0890	Glasondersteuning	Diepte 44 mm	1	St.
GH0891	Glasondersteuning	Diepte 47 mm	1	St.
GH0892	Glasondersteuning	Diepte 50 mm	1	St.
GH0893	Glasondersteuning	Diepte 53 mm	1	St.
GH0894	Glasondersteuning	Diepte 56 mm	1	St.
GH5053	Glasondersteuning	Extrusieprofiel	6	m

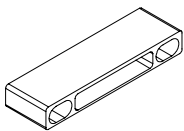

Artikel	Omschrijving	Afmeting (Breedte 200 mm)	VE	[..]
GH0851	Glasondersteuning	Diepte 26 mm	1	St.
GH0852	Glasondersteuning	Diepte 28 mm	1	St.
GH0853	Glasondersteuning	Diepte 30 mm	1	St.
GH0854	Glasondersteuning	Diepte 32 mm	1	St.
GH0855	Glasondersteuning	Diepte 35 mm	1	St.
GH0856	Glasondersteuning	Diepte 38 mm	1	St.
GH0857	Glasondersteuning	Diepte 41 mm	1	St.
GH0858	Glasondersteuning	Diepte 44 mm	1	St.
GH0859	Glasondersteuning	Diepte 47 mm	1	St.
GH0860	Glasondersteuning	Diepte 50 mm	1	St.
GH0861	Glasondersteuning	Diepte 53 mm	1	St.
GH0862	Glasondersteuning	Diepte 56 mm	1	St.

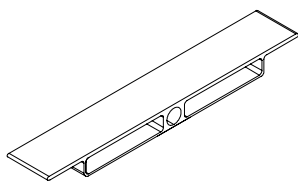

Stokschroeven staal | verzinkt | Schroefdraadlengte 45 mm

Artikel	Omschrijving	Afmeting	VE	[..]
Z0371	Stokschroef	\varnothing 10 x 70 mm	100	St.
Z0372	Stokschroef	\varnothing 10 x 77 mm	100	St.
Z0373	Stokschroef	\varnothing 10 x 90 mm	100	St.

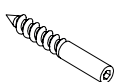

Stabalux H - Glasondersteuning

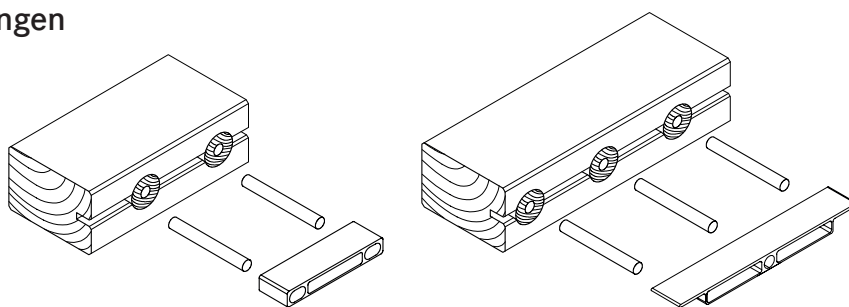

Hout cilinder | Eiken | met binnendiameter Ø 10 mm



Artikel	Omschrijving	Afmeting	VE	[..]
Z0073	Cilinder uit eiken	30 x 50 mm	100	St.

Pennen voor Z0073

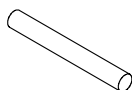

Artikel	Omschrijving	Afmeting	VE	[..]
Z0047	Cilindrische pen	Ø10 x 70 mm	100	St.
Z0048	Cilindrische pen	Ø10 x 80 mm	100	St.
Z0049	Cilindrische pen	Ø10 x 90 mm	100	St.
Z0051	Cilindrische pen	Ø10 x 100 mm	100	St.
Z0050	Cilindrische pen	Ø10 x 120 mm	100	St.

Glasondersteuning GH 5201 | GH 5202 tot max. 64 mm glasdikte door uitvoerende bedrijf af te korten in overeenstemming met de glasdikte

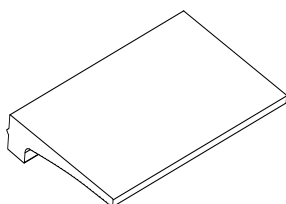

Artikel	Omschrijving	Breedte x Diepte	VE	[...]
GH 5201	Glasondersteuning (3 Schroef)	100 mm x 65 mm	1	St.
GH 5202	Glasondersteuning (6 Schroef)	200 mm x 65 mm	1	St.

Schroefverbinding

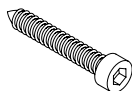

Artikel	Omschrijving	Afmeting	VE	[...]
Z0731	Schroef voor GH5201 GH5202	6,5 x 90 mm	200	St.

Stabalux AK - Systeemprofiel

Opzetkanaal aluminium | 1-delig

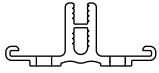

Artikel	Omschrijving	VE	[..]
AK5010	Opzetkanaal extrusie blank Sleufgat 5,4 x 7,2 mm iedere 200 mm	6	m
AK6010	Opzetkanaal extrusie blank Sleufgat 5,4 x 7,2 mm iedere 200 mm	6	m

Schroef voor bevestiging van de AK6010 / AK5010 op hout

Houtschroef Torx | zonder afdichtingsring | Schroefverbinding zie verwerkingsinstructies

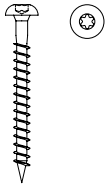

Artikel	Omschrijving	Afmeting	VE	[..]
Z0170	Houtschroef Torx	5,0 x 50 mm	200	St.

Stabalux AK - Glasondersteuning

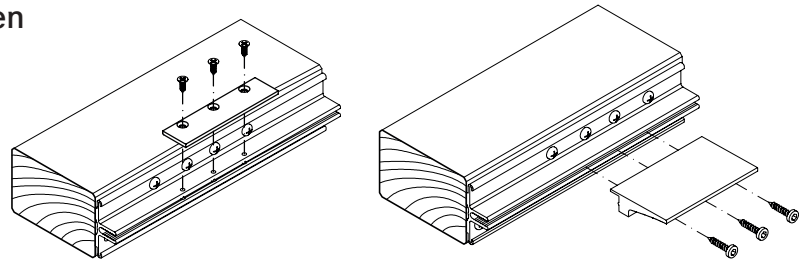

Glasondersteuning aluminium voor Stabalux AK; 20 tot max. 60 mm glasdikte

Inzet afhankelijk van glasdikte en gewicht - zie verwerkingsinstructies

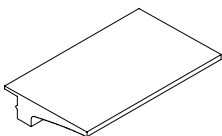

Artikel	Omschrijving	Breedte x Diepte	VE	[..]
GH6071	Glasondersteuning	100 mm x 61,5 mm	1	St.
GH6072	Glasondersteuning	200 mm x 61,5 mm	1	St.

Schroef voor bevestiging van de glasondersteuning GH6071/GH6072

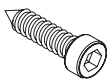

Artikel	Omschrijving	Afmeting	VE	[..]
Z0247	Cilinderkopschroef voor GH	6,3 x 25 mm	200	St.

Glasondersteuning voor Stabalux AK; 10 mm tot max. 18 mm glasdikte

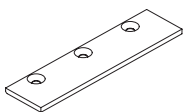

Artikel	Omschrijving	Afmeting (Breedte x Diepte)	VE	[..]
GH6073	Glasondersteuning	plat - 100 mm x 25 mm	1	St.

Schroef voor bevestiging van de glasondersteuning GH6073



Artikel	Omschrijving	Afmeting	VE	[..]
Z0193	Plaatschroef voor GH	4,2 x 13 mm	100	St.

Stabalux AK - Afdichtingen binnenzijde | Gevel

2 niveaus afdichting | hoogte 16,5 mm | overlappend

Artikel	Omschrijving	Systeem	VE	[..]
Kolom				
GD5071	Binnenafdichting	50	25	m
GD6071	Binnenafdichting	60	25	m
GD8071	Binnenafdichting	80	25	m
Ligger				
GD5072	Binnenafdichting	50	25	m
GD6072	Binnenafdichting	60	25	m
GD8072	Binnenafdichting	80	25	m
Afdichtingselement voor liggerenden (invoeegen met Stabalux kit Z0094)				
Z0062	Afdichtingselement EPDM (ligger)	50, 60, 80	50	St.

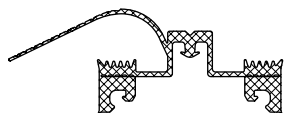
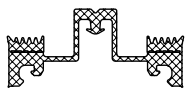

Polygonale beglazing kolom

Buitenhoek 3° - 15° schuine stand

GD6074	Binnenafdichting	60	25	m
<i>in combinatie met 2-delige buitenafdichting GD1925</i>				

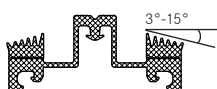

Stabalux AK - Afdichtingen binnenzijde | Dak

2 niveaus afdichting | hoogte 16,5 mm | overlappend

Artikel	Omschrijving	Systeem	VE	[..]
Kolom/Spant				
GD5071	Binnenafdichting	50	25	m
GD6071	Binnenafdichting	60	25	m
GD8071	Binnenafdichting	80	25	m
Ligger				
GD5073	Binnenafdichting	50	25	m
GD6073	Binnenafdichting	60	25	m
GD8073	Binnenafdichting	80	25	m
Afdichtingselement voor liggerenden (invoeegen met Stabalux kit Z0094)				
Z0062	Afdichtingselement EPDM (ligger)	50, 60, 80	50	St.

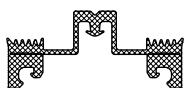
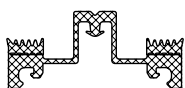

2 niveaus afdichting | hoogte 22,5 mm | overlappend

Kolom/Spant				
GD6081	Binnenafdichting (van 4mm glas)	60	25	m
Ligger				
GD6083	Binnenafdichting (van 4mm glas)	60	25	m

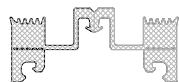
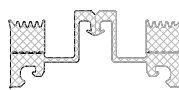

Stabalux AK-H - Systemschroeven

RVS-schroef zelftappend | met glijcoating

Cilinderkopschroef Ø 10 mm | met inbus | **met** afdichtingsring



Artikel	Omschrijving	Afmeting	VE	[..]
Z0148	Cilinderkopschroef	6,3 x 30 mm	200	St.
Z0149	Cilinderkopschroef	6,3 x 35 mm	200	St.
Z0151	Cilinderkopschroef	6,3 x 40 mm	200	St.
Z0152	Cilinderkopschroef	6,3 x 45 mm	200	St.
Z0153	Cilinderkopschroef	6,3 x 50 mm	200	St.
Z0154	Cilinderkopschroef	6,3 x 55 mm	200	St.
Z0155	Cilinderkopschroef	6,3 x 60 mm	200	St.
Z0156	Cilinderkopschroef	6,3 x 65 mm	200	St.
Z0157	Cilinderkopschroef	6,3 x 70 mm	200	St.
Z0158	Cilinderkopschroef	6,3 x 75 mm	200	St.
Z0161	Cilinderkopschroef	6,3 x 80 mm	200	St.
Z0162	Cilinderkopschroef	6,3 x 85 mm	200	St.
Z0163	Cilinderkopschroef	6,3 x 90 mm	200	St.
Z0164	Cilinderkopschroef	6,3 x 95 mm	200	St.
Z0165	Cilinderkopschroef	6,3 x 100 mm	250	St.
Z0167	Cilinderkopschroef	6,3 x 110 mm	200	St.
Z0166	Cilinderkopschroef	6,3 x 120 mm	200	St.

RVS-schroef zelftappend | met glijcoating

Cilinderkopschroef Ø 10 mm | met inbus | **zonder** afdichtingsring

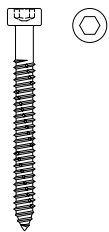

Artikel	Omschrijving	Afmeting	VE	[..]
Z0293	Cilinderkopschroef	6,3 x 18mm	250	St.
Z0247	Cilinderkopschroef	6,3 x 25 mm	200	St.
Z0253	Cilinderkopschroef	6,3 x 50 mm	250	St.
Z0255	Cilinderkopschroef	6,3 x 60 mm	200	St.
Z0257	Cilinderkopschroef	6,3 x 70 mm	200	St.
Z0258	Cilinderkopschroef	6,3 x 75 mm	200	St.
Z0241	Cilinderkopschroef	6,3 x 80 mm	200	St.
Z0242	Cilinderkopschroef	6,3 x 85 mm	200	St.
Z0243	Cilinderkopschroef	6,3 x 90 mm	200	St.

Sluitringen



Artikel	Omschrijving	Afmeting	VE	[..]
Z0033	PA-ring	Ø 10 (6,3) x 1,5 mm	100	St.
Z0046	Sluistring RVS	met 2 mm afdichting	100	St.
Z0086	Sluistring RVS	met 4 mm afdichting	100	St.

Afdichtingen buitenzijde | Gevel

1-delige buitenafdichting

Artikel	Omschrijving	Systeem	VE	[..]
GD5024	Afdichting buiten	50	25	m
GD6024	Afdichting buiten	60	25	m
GD6024-F30	Afdichting buiten	Brandwerendheid F30	60	25 m
GD8024	Afdichting buiten	80	25	m
GD5054	Afdichting buiten	Ligger	50	25 m
GD6054	Afdichting buiten	Ligger	60	25 m
GD8054	Afdichting buiten	Ligger	80	25 m

Buitenafdichting voor RVS onderlijsten UL6110 | UL6110c

GD6022-F30	Afdichting buiten	Brandwerendheid F30	60	25 m
GD6122-WK	Afdichting buiten	Inbraakbeveiliging RC2	60	25 m

2-delige buitenafdichting Systeem 50 | 60 | 80 mm

Artikel	Omschrijving	VE	[..]
GD1932	Afdichting buiten 2-delig 5 mm	25	m
GD1934	Afdichting buiten 2-delig 4 mm	25	m
GD1936	Afdichting buiten 2-delig 6 mm	25	m
GD1938	Afdichting buiten 2-delig 8 mm	25	m
GD1940	Afdichting buiten 2-delig 10 mm	25	m
GD1925	Afdichting buiten 2-delig voor buitenhoek polygonale 3° - 15°	25	m
GD1928	Afdichting buiten 2-delig voor binnenhoek polygonale 3° - 10°	25	m
GD1903	Afdichting buiten 2-delig voor UL5003 UL6003 UL8003	25	m
GD1904	Afdichting buiten 2-delig voor UL5003 UL6003 UL8003 voor buitenhoek polygonale 3° - 15°	25	m
GD6174	Afdichting buiten 2-delig Kolom DL5073 DL6073	25	m
GD6175	Afdichting buiten 2-delig Ligger DL5073 DL6073	25	m

Afdichtingen buitenzijde | Dak

1-delige buitenafdichting



Artikel	Omschrijving	Systeem	VE	[..]
GD5024	Afdichting buiten	50	25	m
GD6024	Afdichting buiten	60	25	m
GD8024	Afdichting buiten	80	25	m

RVS afdichtingplaatjes

(voor extra afdichting in een schuin dak tot 10° hellingshoek)

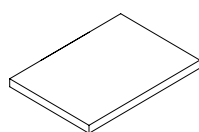

Artikel	Omschrijving	Afmeting	Systeem	VE	[..]
Z0501	RVS afdichtingplaatjes	60 x 40 mm	50	10	St.
Z0601	RVS afdichtingplaatjes	60 x 50 mm	60	10	St.
Z0801	RVS afdichtingplaatjes	70 x 70 mm	80	10	St.

Klemplaatjes

Bij een dakhelling $\leq 5^\circ$ wordt de klemlijst ter plaatse van de spanten weggelaten. Om een vrije afloop van regenwater en vuil te garanderen, wordt de spanningsruimte met weerbestendige siliconenkit afgesloten. Ter bevestiging van de glaszijden zijn klemplaatjes toe te passen.

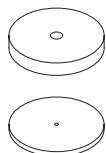

Artikel	Omschrijving	Afmeting (B x H)	VE	[..]
Z0020	Klemplaat van RVS	rond 50 x 8 mm	10	St.
GD5009	Onderlegschiif voor Z0020	rond 50 x 3 mm	50	St.

Isolator

Bij een afsluiting van de spanningsruimte in de ligger met weerbestendige siliconenkit kunnen isolatoren als hulpmiddel dienen.

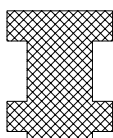

Artikel	Omschrijving	Afmeting (L x B x H)	VE	[..]
Z0610	Isolator 20 / 5,2 (plat)	2.000 x 20 x 5,2 mm	50	m
Z0609	Isolator 20 / 10,4 (T-vorm)	2.000 x 20 x 10,4 mm	50	m
Z0606	Isolator 20 / 26	2.000 x 20 x 26 mm	50	m
Z0605	Isolator 20 / 42	2.000 x 20 x 42 mm	50	m

Afdekljsten met zichtbare schroef

Afdekljsten van aluminium



Artikel	Omschrijving	Afmeting (B x H x L)	Systeem	VE	[..]
DL5067	Afdekljst extrusie blank	50 x 6 x 6000 mm	50	6	m
DL6067	Afdekljst extrusie blank	60 x 6 x 6000 mm	60	6	m

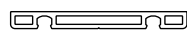

DL5071	Afdekljst extrusie blank	50 x 6 x 6000 mm	50	6	m
DL6071	Afdekljst extrusie blank	60 x 6 x 6000 mm	60	6	m
DL6071-ELO	Afdekljst eloxiert E6EV1	60 x 6 x 6000 mm	60	6	m



DL5059	Afdekljst extrusie blank	50 x 8 x 6000 mm	50	6	m
DL6059	Afdekljst extrusie blank	60 x 8 x 6000 mm	60	6	m
DL6059-ELO	Afdekljst eloxiert E6EV1	60 x 8 x 6000 mm	60	6	m
DL8059	Afdekljst extrusie blank	80 x 8 x 6000 mm	80	6	m



DL5061	Afdekljst extrusie blank	50 x 25 x 6000 mm	50	6	m
DL6061	Afdekljst extrusie blank	60 x 25 x 6000 mm	60	6	m
DL6061-ELO	Afdekljst eloxiert E6EV1	60 x 25 x 6000 mm	60	6	m

Afdekljst voor beglazing vergelijkbaar met SG



Artikel	Omschrijving	Afmeting (B x H x L)	Systeem	VE	[..]
DL5073	Vlakke afdekljst extrusie blank	50 x 2,5 x 6000 mm	50	6	m
DL6073	Vlakke afdekljst extrusie blank	60 x 2,5 x 6000 mm	60	6	m

Afdekop voor vlakke afdekljst DL5073 | DL6073



Artikel	Omschrijving		VE	[..]
Z0089	Afdekop	voor DL5073 DL6073	250	St.

Afdekljst van RVS

Bovenprofiel 1.4571 | Basisprofiel 1.4301 | gepolijst korrel 240 | folie aan één zijde



Artikel	Omschrijving	Afmeting (B x H x L)	Systeem	VE	[..]
DL6044	RVS afdekljst	60 x 20 x 6000 mm	60	6*	m

Basisprofiel geponst Ø7 mm na iedere 125 mm *Werklengte = 5990 mm

Afdekljst van RVS

Vlakke afdekljst 1.4301 | 2B



Artikel	Omschrijving	Afmeting (B x H x L)	Systeem	VE	[..]
DL6018	RVS afdekljst	59 x 3 x 6000 mm	60	6	m

in combinatie met afdichting GD6940

Afdekljsten met onzichtbare schroef

Bovenlijsten van RVS

1.4401 | gepolijst, korrel 220 | folie aan één zijde



Artikel	Omschrijving	Afmeting (B x H x L)	Systeem	VE	[..]
OL6064	Bovenlijst RVS	60 x 20 x 6000 mm	60	6	m

Onderlijst van aluminium voor OL6064



UL6007-L ¹⁾	Onderlijst extrusie blank	57 x 6000 mm	60	6	m
------------------------	---------------------------	--------------	----	---	---

Onderlijst van aluminium



Artikel	Omschrijving	Afmeting (B x L)	Systeem	VE	[..]
UL5009	Onderlijst extrusie blank	46 x 6000 mm	50	6	m
UL5009-L ¹⁾	Onderlijst extrusie blank	46 x 6000 mm	50	6	m
UL6009	Onderlijst extrusie blank	54,2 x 6000 mm	60	6	m
UL6009-L ¹⁾	Onderlijst extrusie blank	54,2 x 6000 mm	60	6	m
UL8009-L ¹⁾	Onderlijst extrusie blank	76 x 6000 mm	80	6	m

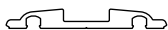

UL6005-L ¹⁾	Onderlijst extrusie blank	56 x 6000 mm	60	6	m
------------------------	---------------------------	--------------	----	---	---

alleen voor OL6066 en OL6069

speciale cilinderkopschroef met inbus zonder afdichtingsring bijv. Z0253, Z0254 etc.

¹⁾ Sleufgat 7 x 10 mm iedere 125 mm

Onderlijsten van RVS

1.4301

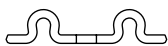

Artikel	Omschrijving	Afmeting (B x L)	Systeem	VE	[..]
UL6110 ²⁾	Onderlijst RVS	56 x 6000 mm	60	6 ³⁾	m
UL6110c ²⁾	Onderlijst verzinkt	56 x 6000 mm	60	6 ³⁾	m

voor brandwerendheid F30 | voor inbraakbeveiliging RC2

²⁾ Sleufgat 7 x 10 mm iedere 250 mm; ³⁾ Werk lengte = 5990 mm

Bovenlijst van aluminium voor hout systeem 50 | 60 | 80 mm

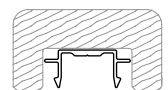

Artikel	Omschrijving	Afmeting (B x H x L)	VE	[..]
OL1903	Bovenlijst aluminium voor hout	29,4 x 13 x 80 mm	1	St.

Onderlijst van aluminium voor OL1903







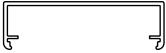

Artikel	Omschrijving	Afmeting (B x L)	Systeem	VE	[..]
UL5003-L ¹⁾	Onderlijst aluminium	46 x 6000 mm	50	6	m
UL6003-L ¹⁾	Onderlijst aluminium	56 x 6000 mm	60	6	m
UL8003-L ¹⁾	Onderlijst aluminium	76 x 6000 mm	80	6	m

¹⁾ Sleufgat 7 x 10 mm iedere 125 mm

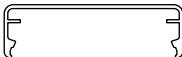
Afdeklijsten met onzichtbare schroef

Bovenlijsten van aluminium

Artikel	Omschrijving	Afmeting (B x H x L)	Systeem	VE	[..]
	OL5025	Bovenlijst extrusie blank	50 x 15 x 6000 mm; radius 0,5	50	6 m
	OL6011	Bovenlijst extrusie blank	60 x 13 x 6000 mm	60	6 m
		<i>alleen samen met schroef (bv. Z0249) en losse PA-ring Z0033 gebruiken!</i>			
	OL5012	Bovenlijst extrusie blank	50 x 15 x 6000 mm	50	6 m
	OL6012	Bovenlijst extrusie blank	60 x 15 x 6000 mm	60	6 m
	OL6012-ELO	Bovenlijst eloxiert E6EV1	60 x 15 x 6000 mm	60	6 m
	OL8012	Bovenlijst extrusie blank	80 x 15 x 6000 mm	80	6 m
	OL5013	Bovenlijst extrusie blank	50 x 18 x 6000 mm	50	6 m
	OL6013	Bovenlijst extrusie blank	60 x 18 x 6000 mm	60	6 m
	OL6013-ELO	Bovenlijst eloxiert E6EV1	60 x 18 x 6000 mm	60	6 m
	OL8013	Bovenlijst extrusie blank	80 x 18 x 6000 mm	80	6 m
	OL5014	Bovenlijst extrusie blank	50 x 25 x 6000 mm	50	6 m
	OL6014	Bovenlijst extrusie blank	60 x 25 x 6000 mm	60	6 m
	OL6014-ELO	Bovenlijst eloxiert E6EV1	60 x 25 x 6000 mm	60	6 m
	OL8014	Bovenlijst extrusie blank	80 x 25 x 6000 mm	80	6 m
	OL6015	Bovenlijst extrusie blank	60 x 50 x 6000 mm	60	6 m
	OL8015	Bovenlijst extrusie blank	80 x 50 x 6000 mm	80	6 m
	OL6081	Bovenlijst extrusie blank	60 x 150 x 6700 mm	60	6,7 m
	OL5016	Bovenlijst extrusie blank	50 x 25 x 6000 mm	50	6 m
	OL6016	Bovenlijst extrusie blank	60 x 25 x 6000 mm	60	6 m
	OL6066	Bovenlijst extrusie blank	60 x 12,3 x 6000 mm	60	6 m
		<i>Alleen toepasbaar met UL 6005!</i>			

Kolom-Liggerverbinding 2-delig

Aluminium | extrusie blank | met „Allgemeine bauaufsichtliche Zulassung“
1 set bestaat uit kolom- en liggerverbinding

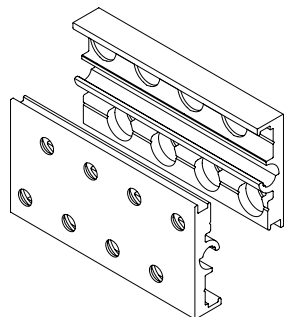

Artikel	Omschrijving	Afmeting (Schroeven)	VE	[..]
RHT8040	Liggerverbinder - houtstelsysteem	Voor liggerdiepte 55 - 73 mm (4)	10	Set
RHT8058	Liggerverbinder - houtstelsysteem	Voor liggerdiepte 74 - 91 mm (6)	10	Set
RHT8076	Liggerverbinder - houtstelsysteem	Voor liggerdiepte 92 - 109 mm (6)	10	Set
RHT8094	Liggerverbinder - houtstelsysteem	Voor liggerdiepte 110 - 144 mm (8)	10	Set
RHT8130	Liggerverbinder - houtstelsysteem	Voor liggerdiepte 146 - 181 mm (8)	10	Set
RHT8166	Liggerverbinder - houtstelsysteem	Voor liggerdiepte 182 - 235 mm (12)	10	Set
RHT8220	Liggerverbinder - houtstelsysteem	Voor liggerdiepte 236 - 300 mm (12)	10	Set

Schroef voor bevestiging van de liggerverbinder

Artikel	Omschrijving		UV	[..]
Z0126	V2A-verzonken schroef 5/50	Voor kolom	200	St.
Z0127	V2A-verzonken schroef 5/80	Voor ligger	200	St.



Centrale verbindingsschroef

Artikel	Omschrijving	Afmeting	UV	[..]
Z8040	Voor RHT8040	5,5 x 38 mm	10	St.
Z8058	Voor RHT8058	5,5 x 50 mm	10	St.
Z8076	Voor RHT8076	5,5 x 70 mm	10	St.
Z8094	Voor RHT8094	5,5 x 90 mm	10	St.
Z8166	Voor RHT8130/8166/8220	5,5 x 120 mm	10	St.

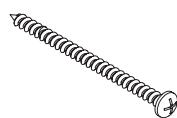

Stabalux brandwerendheid

Brandwerend glas

Brandwerend glas leveren wij op basis van de door ons verkregen bouwtechnische goedkeuringen.
(Pyrodur, Contraflam, Pyrostop en Promaglas)

Typeplaatjes voor brandwerende beglazing

Artikel	Omschrijving		VE	[..]
Z1280	Typeplaatje F30 Gevel	Typegoedkeuringen Z-19.14-1280	1	St.

Folie | Gevel

Artikel	Omschrijving	Afmeting	VE	[..]
Z0059	Afdichtingstrip BS	330 x 1 mm	25	m

(één zijde glad, andere zijde 5 mm-verdeling)

Stabalux accessoires

Gereedschappen & accessoires voor afdichtingen

Artikel	Omschrijving	VE	[..]
Z0056	Aanslagschaar	1	St.
Z0077	Inkeeptang	Systeem 50	1 St.
Z0078	Inkeeptang	Systeem 60	1 St.
Z0094	Stabalux kit	310 ml zwart	1 St.

1 karton = 12 stuks

Accessoires inbraakbeveiliging

Artikel	Omschrijving	VE	[..]
Z1061	Opvulblok (zijdelings) 20x24 voor RC2	6	m
Z0093	Schroefzekering RVS kogel; Ø 5,0 mm	100	St.

voor schroefzekering RC2; lijmen met bijv. Z0055

Rechthoekige opvulprofielen voor eindvelden

Artikel	Omschrijving	Afmeting (L x B x H)	VE	[..]
Z1061	Opvulprofielen Hart-PVC; grijs	6000 x 20 x 24 mm	6	m
Z1062	Opvulprofielen Hart-PVC; grijs	6000 x 22 x 26 mm	6	m
Z1063	Opvulprofielen Hart-PVC; grijs	6000 x 28 x 30 mm	6	m
Z1064	Opvulprofielen Hart-PVC; grijs	6000 x 32 x 34 mm	6	m
Z1065	Opvulprofielen Hart-PVC; grijs	6000 x 36 x 38 mm	6	m
Z1066	Opvulprofielen Hart-PVC; grijs	6000 x 40 x 42 mm	6	m

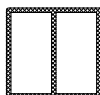

Sponningisolatoren voor glassponningruimte

met HOT-MELT; samen met gedeelde afdichting gebruiken

Artikel	Omschrijving	Afmeting (L x B x H)	VE	[..]
Sponningruimte 20 mm				
Z0606	Isolator 20 / 26	2000 x 20 x 26 mm	50	m
Z0605	Isolator 20 / 42	2000 x 20 x 42 mm	50	m
Sponningruimte 30 mm				
Z0608	Isolator 30 / 26	2000 x 30 x 26 mm	50	m
Z0607	Isolator 30 / 42	2000 x 30 x 42 mm	50	m

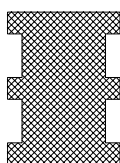

Afdichtingen | Systeemonafhankelijk

Afdichtingen zonder radius

Artikel	Omschrijving	Systeem	VE	[..]
	GD5940 Afdichting hoogte 5 mm	50	25	m
	GD6940 Afdichting hoogte 5 mm	60	25	m
	GD6940-G30 Afdichting hoogte 5 mm Brandveiligheid G30	60	25	m
	GD6940-F30 Afdichting hoogte 5 mm Brandveiligheid F30	60	25	m
	GD6026 Afdichting hoogte 5 mm Kolom/Ligger	60	25	m
	GD0035 Afdichting zelfhechtend 14 x 5 mm		100	m
	SG990011GD Binnenafdichting 3 mm dik	50	25	m
	SG990002GD Binnenafdichting 3 mm dik	45	25	m
	SG990001GD Binnenafdichting 3 mm dik	50	25	m

Afdichtingen met radius 3 mm

	GD5915-SK Binnenafdichting zelfhechtend	50	25	m
	GD6916-SK Binnenafdichting zelfhechtend	60	25	m



Afdichtingen met radius 8 mm

	GD5921 Binnenafdichting	50	25	m
	GD5921-SK Binnenafdichting zelfhechtend	50	25	m

Afdichtingen met radius 12 mm

	GD5925 Binnenafdichting	50	25	m
---	-------------------------	----	----	---

Afdichtingen schuine beglazing met radius 3 mm

Artikel	Omschrijving	Systeem	VE	[..]
Kolom				
	GD6946 Binnenafdichting	60	25	m
Ligger				
	GD5901 Binnenafdichting	50	25	m
	GD6902 Binnenafdichting	60	25	m

Zonwering | Stabalux SOL

Montageblok

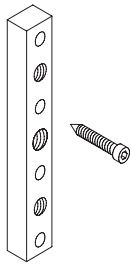

Artikel	Omschrijving	Afmeting	VE	[..]
SZ0010	Montageblok van RVS	15 x 155 x 15 mm (B x H x D)	1	St.
Z0733	Schroef	6,5 x 100 mm	200	St.

voor bevestiging montageblok in hout met middengroef | 4 stuk per montageblok

Draadeinden



Artikel	Omschrijving	Afmeting	VE	[..]
SZ0148	Draadeind RVS	M10 x 55 mm	1	St.
SZ0149	Draadeind RVS	M10 x 65 mm	1	St.
SZ0150	Draadeind RVS	M10 x 70 mm	1	St.
SZ0151	Draadeind RVS	M10 x 80 mm	1	St.
SZ0152	Draadeind RVS	M10 x 130 mm	1	St.
SZ0153	Draadeind RVS	M10 x 140 mm	1	St.
SZ0156	Draadeind RVS	M10 x 160 mm	1	St.
SZ0154	Draadeind RVS	M10 x 180 mm	1	St.
SZ0155	Draadeind RVS	M10 x 190 mm	1	St.

Spanplaten

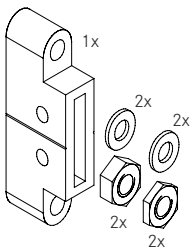

Artikel	Omschrijving	VE	[..]
SZ2004	Spanplaat SZ0036 van aluminium Diepte: 40 mm <i>incl. 2 moeren van RVS SZ0103, 2 platte moeren van RVS SZ0109, 2 afdichtingsringen van neopreen SZ0019, 2 sluitringen van RVS SZ0102</i>	1	Set

SZ2004-ELO	Meerprijs voor spanplaat SZ0036 in eloxiert E6/EV1	1	St.
------------	--	---	-----

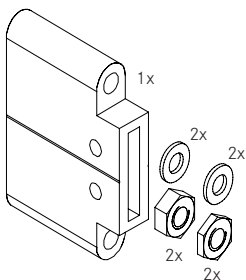

SZ2002	Spanplaat SZ0037 van aluminium Diepte: 100 mm <i>incl. 2 moeren van RVS SZ0103, 2 platte moeren van RVS SZ0109, 2 afdichtingsringen van neopreen SZ0019, 2 sluitringen van RVS SZ0102</i>	1	Set
--------	--	---	-----

SZ2002-ELO	Meerprijs voor spanplaat SZ0037 in eloxiert E6/EV1	1	St.
------------	--	---	-----

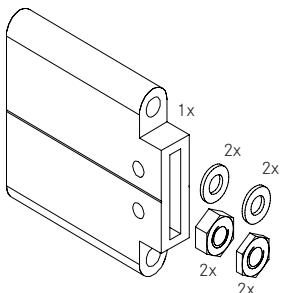

SZ2003	Spanplaat SZ0038 van aluminium Diepte: 150 mm <i>incl. 2 moeren van RVS SZ0103, 2 platte moeren van RVS SZ0109, 2 afdichtingsringen van neopreen SZ0019, 2 sluitringen van RVS SZ0102</i>	1	Set
--------	--	---	-----

SZ2003-ELO	Meerprijs voor spanplaat SZ0038 in eloxiert E6/EV1	1	St.
------------	--	---	-----

Zonwering | Stabalux SOL

Lamellenvorken

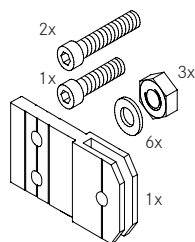

Artikel	Omschrijving	VE	[..]
SZ3002	Enkelvoudige lamellenvork SZ0041 van Aluminium <i>incl. 3 moeren van RVS SZ0103, 2 Schroeven van RVS SZ0117, 1 Schroef SZ0104, 6 sluitringen van RVS SZ0102</i>	1	Set
SZ3002-ELO	Meerprijs voor enkelvoudige lamellenvork SZ0041 in eloxiert E6/EV1	1	St.

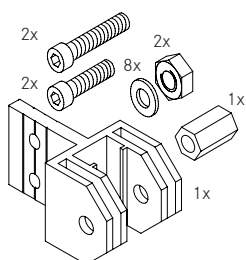

SZ3012	Dubbele lamellenvork SZ0046 van Aluminium <i>incl. 2 moeren van RVS SZ0103, 2 Schroeven van RVS SZ0117, 8 sluitringen van RVS SZ0102, 1 Draadmof SZ0011, 2 Schroeven SZ0104</i>	1	Set
SZ3012-ELO	Meerprijs voor dubbele lamellenvork SZ0046 in eloxiert E6EV1	1	St.

Lamellen

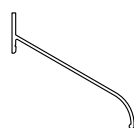

Artikel	Omschrijving	Afmeting	VE	[..]
SL5001	Lamel alu extrusie blank	100 x 95 / 6000 mm	6	m

Draagprofiel

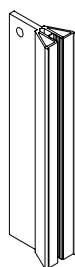

Artikel	Omschrijving	Afmeting	VE	[..]
SZ0003	Draagprofiel alu extrusie blank	6000 mm	6	m

Zonwering | Stabalux SOL

Bevestiging lamellen

Artikel	Omschrijving	VE	[..]
SZ3020	Set Aluminium extrusie blank <i>voor bevestiging lamellen aan draagprofiel</i> <i>incl. 1 lamellenhouder SZ0002; 1 beugel SZ0007;</i> <i>2 schroeven SZ0106; 1 schroef SZ0111; 0,10 m rubber SZ0009 voor lamellenhouder</i>	1	Set
SZ3020-ELO	Set Aluminium E6EV1 <i>voor bevestiging lamellen aan draagprofiel</i> <i>incl. 1 lamellenhouder SZ0002; 1 beugel SZ0007;</i> <i>2 schroeven SZ0106; 1 schroef SZ0111; 0,10 m rubber SZ0009 voor lamellenhouder</i>	1	Set

